

MANUEL DE L'UTILISATEUR







Poêle à granulés



Original Instructions | ©2022 CADEL srl | All rights reserved - Tutti i diritti riservati

ROXY - ATRIUM 5 AIRTIGHT - TABLA - SOLO 5 - MADISON 5

1 SYMBOLES DU MANUEL

	UTILISATEUR
	TECHNICIEN AGRÉÉ (faisant allusion au Fabricant du poêle ou le Technicien Autorisé du Service d'Assistance Technique EXCLUSIVEMENT)
	FUMISTE SPÉCIALISÉ
	ATTENTION: LIRE ATTENTIVEMENT LA NOTE
	ATTENTION: POSSIBILITÉ DE DANGER OU DE DOMMAGE IRRÉVERSIBLE
	VALABLE SELON LES NORMES EUROPÉENNES EN VIGUEUR En absence de drapeaux, les informations s'appliquent partout
	VALABLE SELON LES NORMES FRANÇAISES EN VIGUEUR En absence de drapeaux, les informations s'appliquent partout

- Les icônes à côté de chaque paragraphe indiquent à qui s'adresse chaque sujet (Utilisateur final et/ou Technicien agréé et/ou fumiste spécialisé).
- Les symboles ATTENTION indiquent une note importante.

2 CHER CLIENT

Cher Client,

nos produits sont conçus et fabriqués conformément aux normes en vigueur, avec des matériaux d'excellente qualité et une expérience approfondie des processus de transformation.

Pour vous permettre d'obtenir les meilleures performances possibles de votre poêle, nous vous suggérons de lire attentivement les instructions figurant dans ce manuel.

Ce manuel d'installation et d'utilisation est une partie intégrante du produit: veiller à ce qu'il accompagne toujours l'appareil, même en cas de cession à un autre propriétaire. En cas de perte, demander un exemplaire au service d'assistance technique local ou le télécharger directement depuis le site Internet de l'entreprise.

Toutes les réglementations locales, y compris celles qui se rapportent aux normes nationales et européennes, doivent être respectées lors de l'installation de l'appareil.

En Italie, pour les installations de systèmes à biomasse inférieurs à 35 kW, le décret ministériel de référence est le décret ministériel 37/08 et tout poseur qualifié en possession des conditions requises en la matière doit délivrer un certificat de conformité du système installé. (Le système est l'ensemble Poêle + Cheminée + Prise d'air).

Nos produits à biocombustibles solides (ci-après désignés « Produits ») sont conçus et construits conformément à l'une des normes européennes suivantes harmonisées avec le règlement (UE) n° 305/2011 pour les produits de la construction:

EN 14785: «Appareils de chauffage domestique à convection à granulés de bois»

EN 13240: «Poêles à combustible solide»

EN 13229: «Foyers ouverts et inserts à combustibles solides»

EN 12815: «Cuisinières domestiques à combustible solide»

Les produits sont également conformes aux exigences essentielles de la directive **2009/125/CE (Éco Design)** et, le cas échéant, des directives:

2014/35/EU (LVD - directive Basse Tension)
2014/30/EU (EMC - directive Compatibilité Électromagnétique)
2014/53/UE (RED - directive Équipements Radioélectriques)
2011/65/EU (ROhS)

Le soussigné CADEL S.r.l. déclare que l'équipement radioélectrique **Easy Connect Plus + Navel Stand Alone** est conforme à la directive 2014/53/UE.

Selon le règlement (UE) n° 305/2011, la «Déclaration de Performance» et «Déclaration de conformité» sont disponibles en ligne, dans la zone de téléchargement, sur les sites:

- www.cadelsrl.com
- www.free-point.it
- www.pegasoheating.com

Cela dit, nous soulignons que:

- **Ce manuel et la fiche technique, disponibles également sur notre site Internet**, fournissent toutes les indications et informations spécifiques nécessaires et fondamentales pour le choix du produit, son installation correcte et le dimensionnement relatif de l'installation d'évacuation des fumées;
- les Produits doivent être **installés, contrôlés et entretenus** par un personnel habilité, selon les indications contenues dans ce manuel et conformément aux réglementations locales et aux normes d'installation et d'entretien en vigueur dans les différents pays, afin d'avoir une installation de chauffage efficace et correctement dimensionnée en fonction des exigences de la maison.
- **Si les Produits sont soumis à des contraintes thermiques**, avec un fonctionnement continu pendant plusieurs heures à hautes puissances (par ex. 3, 4 heures par jour aux puissances P4 ou P5), il est recommandé d'effectuer le nettoyage plus souvent et de réduire l'intervalle entre les entretiens ordinaires selon l'état de fonctionnement du produit ; veuillez par ailleurs noter que, dans ces conditions de travail de la machine, le risque d'usure prématurée du produit augmente, et notamment celui des parties exposées à la chaleur directe de la flamme (ex. la chambre de combustion), dont l'état d'origine pourrait subir des modifications et des détériorations qui entre autres, pourraient provoquer du bruit pendant le fonctionnement du produit en raison de la dilatation mécanique.

Le fabricant décline toute responsabilité en cas de non-respect des indications ci-dessus.

2.1 RÉVISIONS DE LA PUBLICATION

Le contenu de ce manuel, de nature strictement technique, appartient à CADEL S.r.l.



Aucune partie de ce manuel ne peut être traduite dans une autre langue et/ou adaptée et/ou reproduite même partiellement sous une autre forme et/ou moyen mécanique, électronique, par des photocopies, enregistrements ou autre, sans une autorisation préalable et écrite de la part de CADEL S.r.l.

La société se réserve le droit d'apporter des modifications au produit, à tout moment et sans aucun préavis. La société propriétaire protège ses droits en vertu de la loi.

2.2 CONSERVATION ET PROCÉDURES DE CONSULTATION DU MANUEL

- Prenez soin de ce manuel et conservez-le dans un endroit facilement et rapidement accessible.
- Si ce manuel est perdu ou détruit, en demander un autre exemplaire à votre revendeur ou directement au service d'assistance technique agréé. Il est également possible de le télécharger directement sur le site de l'entreprise.
- Le **«texte en gras»** requiert une attention particulière de la part du lecteur.

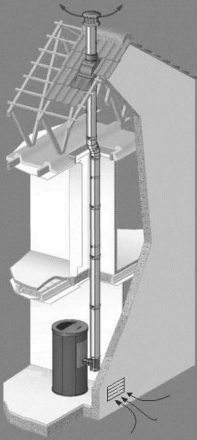
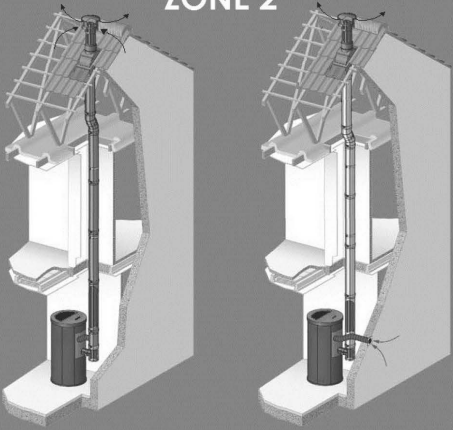
INSTALLATION

<p>ZONE 1</p> 	<p><input checked="" type="checkbox"/> OK</p> <p>Installation possible pour toute la gamme CADEL/FREEPOINT</p>
<p>ZONE 2</p> 	<p><input checked="" type="checkbox"/> OK</p> <p>RÉGLAGE DE LA COMBUSTION PAR UN PROFESSIONNEL OBLIGATOIRE</p> <p>Installation possible seulement pour les poêles avec CHAMBRE ÉTANCHE et déclaration du fabricant</p>
<p>ZONE 3</p> 	<p><input checked="" type="checkbox"/> OK</p> <p>RÉGLAGE DE LA COMBUSTION PAR UN PROFESSIONNEL OBLIGATOIRE</p> <p>Installation possible seulement pour les poêles avec CHAMBRE ÉTANCHE et déclaration du fabricant</p>

Le réglage de la combustion est une opération normale, à faire lors de la pose d'un poêle à granulés. Elle permet d'optimiser les prestations du poêle en fonction des caractéristiques de l'installation. Pour les zones 2 et 3 elle est obligatoire.

Merci de lire avec attention pour les détails requis au niveau de l'installation (voir le chapitre dédié).



3 RÈGLES DE SÉCURITÉ



- L'installation, le branchement électrique, la vérification du fonctionnement et l'entretien doivent être effectués exclusivement par du personnel qualifié ou autorisé.
- Avant de commencer toute opération, l'utilisateur ou quiconque entreprenant d'utiliser le produit devra avoir lu et compris l'ensemble de ce manuel d'installation et d'utilisation. Des erreurs et de mauvaises configurations peuvent provoquer des situations de danger et/ou de fonctionnement irrégulier.
- Parties électriques sous tension : débrancher le produit de l'alimentation à 230 V avant toute opération d'entretien. Mettre le produit sous tension uniquement quand son assemblage est terminé.
- Les opérations d'entretien extraordinaire doivent être effectuées uniquement par du personnel autorisé et qualifié..
- Il est interdit d'installer le poêle dans les chambres, les studios, les salles de bain et de douche et d'autres salles où du matériel combustible est stocké. Si le poêle est étanche, l'installation est autorisée dans les studios. En aucun cas, le poêle ne doit être installé dans des pièces l'exposant au contact de l'eau et de jets d'eau, car ils pourraient provoquer des brûlures et des courts-circuits.
- Contrôler que le plancher ait une tenue adéquate. Si la construction existante ne répond pas aux critères, il est nécessaire de prendre des mesures adéquates. (Par exemple un répartiteur des charges).
- Dans les normes de sécurité relatives au feu il faut respecter les distances des objets inflammables ou sensibles à la chaleur (canapés, meubles, revêtements en bois etc. . .). S'il y a des objets inflammables (rideaux, moquette, etc..), toutes ces distances doivent être augmentées de 1 mètre.
- Si le sol est constitué de matériau combustible, nous suggérons d'utiliser une protection en matériau incombustible (acier, verre. . .) qui protège également la partie frontale de l'éventuelle chute de brûlés pendant les opérations de nettoyage.
- Ne pas mettre de linges à sécher sur le produit. Les étendoirs ou les produits similaires éventuels doivent être placés à une distance appropriée du produit. Danger d'incendie Il est interdit d'effectuer des modifications non autorisées sur l'appareil.
- Le câble électrique ne doit jamais être en contact avec le tuyau d'évacuation des fumées ni avec toute autre partie chaude du poêle.
- Les granulés sont le seul type de combustible autorisé.
- Ne pas utiliser l'appareil comme un incinérateur de déchets.
- Ne pas utiliser de liquides inflammables pendant l'allumage (alcool, essence, pétrole, etc.).
- Il est interdit de faire fonctionner le produit en laissant la porte ouverte ou si la vitre est cassée.
- Après un allumage raté, il est nécessaire d'enlever du brasero les pellets qui se sont accumulés, avant de faire repartir le poêle.
- Le réservoir des granulés doit toujours être fermé avec son couvercle.
- Avant toute intervention, attendre que le feu dans la chambre de combustion soit complètement éteint et refroidi et débrancher la prise de courant.
- L'appareil ne peut pas être utilisé par des enfants âgés de moins de 8 ans, ni par des personnes ayant des capacités physiques, sensorielles ou mentales réduites ou manquant d'expérience ou des connaissances nécessaires, pourvu que ce soit sous surveillance ou après avoir reçu des instructions relatives à l'utilisation sûre de l'appareil et la compréhension des dangers pouvant survenir lors de son utilisation. **Les enfants ne doivent pas jouer avec l'appareil.** Le nettoyage et l'entretien réservés à l'utilisateur ne doivent en aucun cas être effectués par des enfants sans surveillance.
- Les emballages ne sont pas des jouets et peuvent provoquer l'asphyxie ou l'étranglement ou tout autre danger pour la santé ! Les personnes (enfants inclus) avec des handicaps psy-

chiques ou moteurs ou un manque d'expérience et de connaissances doivent être tenues éloignées des emballages. Le poêle n'est pas un jouet.

- Les enfants doivent être toujours surveillés pour s'assurer qu'ils ne jouent pas avec l'appareil.
- Pendant le fonctionnement, le poêle atteint des températures élevées : tenir en dehors de la portée des enfants et des animaux et utiliser des dispositifs de protection personnelle ignifuges appropriés, comme des gants pour la protection contre la chaleur.
- Le poêle est doté d'une sécurité qui garantit l'arrêt immédiat de la vis sans fin à l'ouverture du couvercle de chargement des pellets. Cette sécurité (conforme à la norme EN 60335-2-102) évite que l'utilisateur ne soit en contact avec les pièces mobiles de l'appareil.
- Le conduit de fumées doit toujours être propre car les dépôts de suie ou d'huiles imbrûlées rétrécissent le passage, bloquent le tirage et compromettent le bon fonctionnement du poêle. En grande quantité, il existe un risque d'incendie si les pellets sont de mauvaise qualité (s'ils contiennent des colles, des huiles, des résidus plastiques ou s'ils sont farineux), des résidus se formeront le long du tuyau d'évacuation des pellets pendant le fonctionnement du poêle. Une fois le poêle éteint, ces résidus pourraient former, le long du tuyau, de petites braises qui pourraient atteindre le brasero, brûler les pellets et créer une fumée dense et nocive. Le réservoir doit toujours être fermé avec son couvercle. Si le tuyau est sale, le nettoyer.
- S'il est nécessaire d'éteindre un feu échappé du poêle ou du conduit de fumée, utiliser un extincteur ou appeler les Pompiers. **Ne jamais** utiliser de l'eau pour éteindre un feu à l'intérieur du brasero.
- Télécommande (le cas échéant): tenir les piles hors de la portée des enfants, risque d'ingestion. En cas d'ingestion, appeler immédiatement un médecin.
- Ne jamais charger manuellement les pellets dans le brûleur, car ceci peut générer une quantité anormale de gaz non brûlés, et donc un risque d'explosion dans la chambre.

4 AVERTISSEMENTS - CONDITIONS DE GARANTIE

4.1 INFORMATIONS

- Pour toute information, en cas de problème ou de dysfonctionnement, s'adresser au revendeur ou à un personnel qualifié.
- N'utiliser que le combustible déclaré par le Fabricant.
- Lors du premier allumage, il est normal que le produit émette de la fumée due au premier chauffage de la peinture. Il faut donc bien aérer le local où il est installé.
- Contrôler et vider périodiquement les parties inspectables du canal de fumée (ex: bouchons des raccords en T).
- Faire contrôler et nettoyer périodiquement le système d'évacuation des fumées.
- Le produit n'est pas un appareil de cuisson.
- Laisser toujours le couvercle du réservoir du combustible fermé.
- Conserver soigneusement ce manuel d'installation et d'utilisation car il doit accompagner le produit toute sa vie durant. En cas de vente ou de transfert à un autre utilisateur, il faut toujours veiller à ce que le manuel accompagne le produit.

4.2 USAGE PRÉVU

Le produit, qui fonctionne exclusivement avec des pellets de bois, doit être installé à l'intérieur d'un local.

4.3 CONTRÔLES DES PERFORMANCES DU PRODUIT

Tous nos produits ont été soumis à des ESSAIS ITT par un laboratoire tiers notifié (système 3) et conformément au Règlement (UE) numéro 305/2011 «Produits de construction», selon la norme EN 14785:2006 pour les appareils domestiques et la «Directive Machines» selon la norme EN 303-5 pour les chaudières.

En cas de tests effectués en vue d'une éventuelle surveillance du marché ou de contrôles d'inspection par des organismes tiers, il est nécessaire de tenir compte des mises en garde suivantes:

- Pour obtenir les performances déclarées, le produit doit exécuter préalablement un cycle de fonctionnement d'au moins 6/8 heures.
- Configurer un tirage moyen des fumées de combustion comme indiqué dans le tableau «caractéristiques techniques du produit»
- Le type de pellet utilisé doit respecter la réglementation EN ISO 17225-2 classe A1 en vigueur. Pour la certification, ce sont des

- pellets de sapin qui sont généralement utilisés.
- L'apport d'énergie thermique peut varier selon la longueur et le pouvoir calorifique de ce combustible; certains réglages (accessibles depuis le menu utilisateur) peuvent donc s'avérer nécessaires pour respecter la consommation horaire spécifiée dans le tableau «Caractéristiques techniques du produit». Utiliser des pellets de classe A1 garantit d'avoir un pouvoir calorifique pratiquement semblable à celui utilisé dans la certification du produit; la taille des granulés de pellets peut influencer de manière importante sur les chargements horaires du combustible et par conséquent sur les performances du poêle; il est conseillé d'utiliser des pellets de 6 mm de diamètre et en moyenne de 24 mm de long (éviter des pellets trop longs ou trop brisés).
- Avec un appareil à bois, le combustible doit respecter la réglementation en vigueur EN ISO 17225-5 classe A1. Vérifier l'humidité du combustible qui doit être comprise entre 12 et 20 % (mieux encore si elle est proche des 12 %, pourcentage d'humidité du combustible généralement utilisé pour la certification). L'augmentation de l'humidité du combustible implique des réglages différents de l'air comburant, à effectuer en intervenant sur le dispositif de réglage correspondant, ce qui modifie ainsi les rapports de mélange entre air primaire et air secondaire.
- Il est important de vérifier le bon fonctionnement des dispositifs susceptibles d'influer sur les performances (par exemple les ventilateurs d'air ou les dispositifs de sécurité électriques) en cas de dommages dus à la manutention.
- Les performances nominales ont été obtenues en configurant le maximum de la puissance de flamme et de la ventilation ambiante en **mode automatique**.

4.4 CONDITIONS DE GARANTIE

Pour connaître la durée, les termes, les conditions et les limitations de la garantie conventionnelle de CADEL S.r.l., consulter la carte de garantie incluse avec le produit.

L'entreprise garantit le produit, **à l'exception des éléments sujets à l'usure normale** énumérés ci-dessous, pour la durée de **2 (deux) ans** à compter de la date d'achat qui doit être confirmée par:

- un document probant (facture ou ticket de caisse) qui reporte le nom du vendeur et la date à laquelle la vente a été effectuée;
- le renvoi du certificat de garantie rempli dans les 8 jours à compter de l'achat.

De plus, pour que la garantie soit valable et qu'elle puisse être exploitée, l'installation de façon professionnelle conforme aux préconisations du manuel d'installation et la mise en route de l'appareil doivent être effectuées exclusivement par du personnel qualifié qui, dans les cas prévus, devra remettre à l'utilisateur une déclaration de conformité de l'installation et du bon fonctionnement du produit.

Il est conseillé d'effectuer le test fonctionnel du produit avant de terminer les finitions (revêtements, peinture des murs, etc.).

Les installations qui ne répondent pas aux normes en vigueur, ainsi que l'usage impropre et l'omission de l'entretien comme prévu par le fabricant, annulent la garantie du produit.

La garantie est valable à condition que les indications et les mises en garde contenues dans le manuel d'emploi et d'entretien qui accompagne l'appareil pour permettre l'utilisation la plus correcte, soient respectées.

Le remplacement de l'ensemble de l'appareil ou la réparation d'un de ses composants ne prolonge pas la durée de la garantie qui reste inchangée.

La garantie sous-entend le remplacement ou la réparation, gratuits, des parties reconnues comme défectueuses à l'origine pour des vices de fabrication.

En cas de défaut, l'acheteur devra conserver le certificat de garantie et le remettre au Centre d'assistance technique avec le document remis lors de l'achat, afin de bénéficier de la garantie.

La présente garantie ne comprend pas les dysfonctionnements et/ou dommages à l'appareil dus aux causes suivantes :

- Dommages causés par le montage et/ou la manutention.
- Toutes les pièces défectueuses à cause d'un usage négligé, d'un entretien erroné, d'une installation non conforme à ce qui a été spécifié par le fabricant (toujours se reporter au manuel d'installation et d'emploi fourni avec l'appareil).
- Dimensionnement erroné par rapport à l'usage, défauts d'installation ou omission de l'adoption des mesures nécessaires afin de garantir l'exécution de façon professionnelle.
- Surchauffe impropre de l'appareil, à savoir pour l'utilisation de combustibles non conformes aux types et aux quantités indiqués sur les consignes fournies.
- Dommages supplémentaires causés par des interventions erronées de l'utilisateur en essayant de remédier à la défaillance initiale.
- Aggravation des dommages causée par une utilisation ultérieure de l'appareil de la part de l'utilisateur après la manifestation du défaut.
- Manque d'efficacité des cheminées, des conduits de fumées ou des parties de l'installation dont l'appareil dépend, y compris les dégâts causés par la buée dans le conduit de fumée.
- Dommages dus aux altérations exécutées sur l'appareil, agents atmosphériques, calamités naturelles, actes de vandalisme, décharges électriques, incendies, défauts de l'installation électrique et/ou hydraulique.

- La non-exécution du nettoyage périodique (en fonction de l'utilisation, minimum une fois par an), de la part d'un technicien autorisé ou d'un personnel qualifié entraîne l'annulation de la garantie.

Sont également exclues de la présente garantie :

A. Les parties sujettes à l'usure normale telles que :

- les joints d'étanchéité,
- les vitres,
- les revêtements et les grilles en fonte,
- les pièces peintes, chromées ou dorées,
- les poignées,
- les câbles électriques,
- les fusibles de protection dans la prise électrique,
- les ampoules et les voyants lumineux,
- les bougies,
- les boutons rotatifs,
- toutes les parties amovibles du foyer **qui sont en contact avec la flamme** (brasero, vermiculite, support vermiculite, tiroir à cendre, déflecteurs divers).
- Les variations chromatiques des parties peintes et en céramique/pierre serpentine ainsi que les craquelures de la céramique puisque ce sont des caractéristiques naturelles du matériau et de l'utilisation du produit.
- Les travaux de maçonnerie.
- Les petites pièces du système (le cas échéant) non fournies par le fabricant.

Toute intervention technique sur le produit pour l'élimination des défauts susmentionnés et des dommages conséquents devra être convenue avec le Centre d'assistance technique qui se réserve d'accepter ou non le travail correspondant et qui, quoi qu'il en soit, ne sera pas effectuée à titre de garantie mais d'assistance technique, fournie aux conditions éventuellement et spécifiquement convenues, selon les tarifs en vigueur pour les travaux à effectuer.

Les frais qui pourraient s'avérer nécessaires pour remédier à des interventions techniques erronées, à des manipulations ou, dans tous les cas, à des facteurs de détérioration pour l'appareil qui ne sont pas attribuables à des défauts d'origine, seront à la charge de l'utilisateur.

Sous réserve des limites imposées par les lois ou les règlements, toute garantie de confinement de la pollution atmosphérique et acoustique reste également exclue.

L'entreprise décline toute responsabilité en cas de dommages éventuels pouvant, directement ou indirectement, toucher des personnes, des objets ou des animaux, qui résultent d'une non-observation de toutes les prescriptions indiquées dans le mode d'emploi et qui concernent notamment les mises en garde en matière d'installation, d'utilisation et d'entretien de l'appareil.

EXCLUSIVEMENT POUR LE BENELUX

Si votre appareil est installé dans le Benelux il est fortement conseillé de l'enregistrer dans le site http://www.fero.be/fr_BE/product-registration.

Si vous enregistrez votre appareil vous pouvez ainsi profiter d'un service après vente et une garantie exceptionnelle et efficace et d'être au courant des évolutions sur votre type d'appareil.

Vous trouvez des détails ultérieurs pour l'enregistrement sur le site web. Le poêle devrait être enregistré dans les 6 semaines successives à l'achat.

5 PIÈCES DÉTACHÉES

Toute réparation ou mise au point nécessaire doit être faite avec le plus grand soin et la plus grande attention; c'est pourquoi nous vous recommandons de vous adresser au concessionnaire qui a effectué la vente ou au Centre d'Assistance Technique le plus proche, en précisant:

- Modèle de l'appareil
- Numéro de série
- Type de problème

N'utiliser que des pièces détachées d'origine que vous pouvez trouver auprès de nos Centres d'Assistance.

6 ÉLIMINATION DES MATÉRIAUX

6.1 MISES EN GARDE POUR L'ÉLIMINATION CORRECTE DU PRODUIT

La démolition et l'élimination du produit sont à la charge et sous la responsabilité du propriétaire qui devra agir conformément aux lois en vigueur dans son pays en matière de sécurité, de respect et de protection de l'environnement.

À la fin de sa vie utile, le produit ne doit pas être éliminé avec les déchets urbains. Il peut être confié aux centres de tri sélectif mis à disposition par les administrations municipales, ou bien aux revendeurs qui fournissent ce service. Éliminer séparément le produit permet d'éviter des conséquences négatives possibles sur l'environnement et sur la santé liées à une élimination inappropriée et permet de récupérer les matériaux dont il est composé afin d'effectuer une importante économie d'énergie et de ressources.

Dans le tableau suivant et la vue éclatée correspondante à laquelle il se réfère sont mis en évidence les principaux composants qui peuvent se trouver dans l'appareil et les indications pour effectuer correctement leur séparation et leur élimination en fin de vie. Il faut en particulier séparer les composants électriques et électroniques et les éliminer auprès de centres habilités à cette activité, conformément aux dispositions de la directive DEEE 2012/19/UE et de ses transpositions nationales.

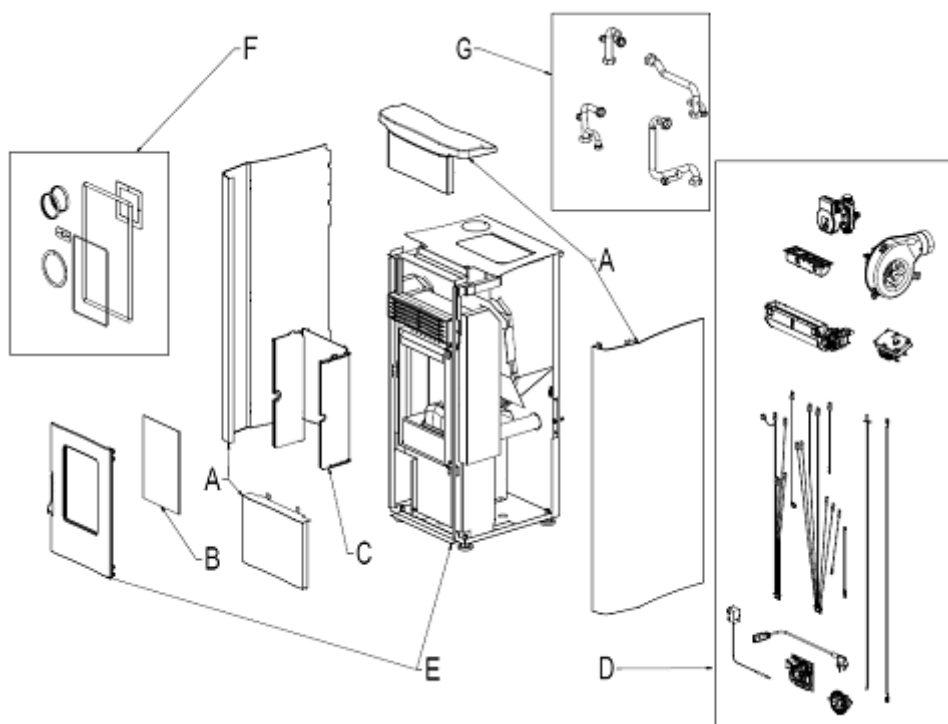

Fig. 1 - Dessin éclaté

LEGENDA	O ÉLIMINER	MATÉRIAUX
A. REVÊTEMENT EXTÉRIEUR	Le cas échéant, l'éliminer séparément en fonction du matériau dont il est composé :	Métal Verre Carreaux en terre cuite ou en céramique Pierre
B. VITRES DES PORTES	Le cas échéant, l'éliminer séparément en fonction du matériau dont il est composé :	Vitrocéramique (porte du foyer) : jeter dans les déchets inertes ou dans les déchets mixtes Verre trempé (porte du four) : jeter dans le verre
C. REVÊTEMENT INTÉRIEUR	Le cas échéant, l'éliminer séparément en fonction du matériau dont il est composé :	Métal Matériaux réfractaires Panneaux isolants Vermiculite Isolants, vermiculite, et réfractaires entrés en contact avec la flamme ou les gaz d'échappement (à jeter dans les déchets mixtes)
D. COMPOSANTS ÉLECTRIQUES ET ÉLECTRONIQUES	Les éliminer séparément auprès des centres agréés, conformément aux indications de la directive DEEE 2012/19/UE et à sa transposition nationale.	Câblages, moteurs, ventilateurs, circulateurs, écrans, capteurs, bougie d'allumage, cartes électroniques, piles.
E. STRUCTURE MÉTALLIQUE	Jeter séparément dans le métal	-

LEGENDA	O ÉLIMINER	MATÉRIAUX
F. COMPOSANTS NON RECYCLABLES	Jeter dans les déchets mixtes	Ex: Joints, tuyaux en caoutchouc, silicone ou fibres, plastiques
G. COMPOSANTS HYDRAULIQUES	Le cas échéant, les éliminer séparément en fonction du matériau dont ils sont composés :	Cuivre
		Laiton
		Acier
		Autres matériaux

6.2 INFORMATIONS RELATIVES A LA GESTION DES DECHETS D'APPAREILS ELECTRIQUES ET ELECTRONIQUES CONTENANT DES PILES ET DES ACCUMULATEURS

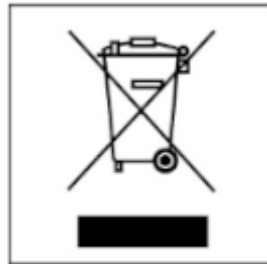

Fig. 2 - Élimination des déchets

Ce symbole présent sur le produit, sur les piles, sur les accumulateurs, sur l'emballage ou sur la documentation de référence, indique que le produit et les piles ou les accumulateurs ne doivent pas être collectés, récupérés ou éliminés avec les déchets domestiques au terme de leur vie utile.

Une gestion impropre des déchets d'équipements électriques et électroniques, des piles ou des accumulateurs peut causer le dégagement de substances dangereuses contenues dans les produits. Pour éviter d'éventuelles atteintes à l'environnement ou à la santé, on invite l'utilisateur à séparer cet appareil, et/ou les piles ou les accumulateurs, des autres types de déchets et de le confier au service municipal de collecte. On peut demander au distributeur de prélever le déchet d'appareil électrique ou électronique aux conditions et suivant les modalités prévues par les normes nationales de réception de la Directive 2012/19/UE.

La collecte sélective et le traitement correct des appareils électriques et électroniques, des piles et des accumulateurs, favorisent la conservation des ressources naturelles, le respect de l'environnement et assurent la protection de la santé.

Pour tout renseignement complémentaire sur les modalités de collecte des déchets d'appareils électriques et électroniques, des piles et des accumulateurs, il faut s'adresser aux Communes ou aux Autorités publiques compétentes pour la délivrance des autorisations.



Points de collecte sur www.quefairedemesdechets.fr
Privilégiez la réparation ou le don de votre appareil !

6.3 INDICATIONS POUR L'ÉLIMINATION DE L'EMBALLAGE

Le matériel dont est fait l'emballage de l'appareil doit être éliminé correctement, dans le but d'en faciliter la collecte, la réutilisation, la récupération et le recyclage lorsque possible.

Le tableau ci-dessous donne la liste des composants qui peuvent constituer l'emballage et les indications correspondantes pour une élimination correcte.

DESCRIPTION	CODE MATÉRIAU	SYMBOLE	INDICATIONS DE TRI
- PLATEFORME EN BOIS - CAGEOT EN BOIS - PALETTE EN BOIS	BOIS FOR 50		Tri SÉLECTIF BOIS Vérifier les instructions fournies par l'organisme compétent sur la manière de collecter cet emballage à la déchèterie
- BOÎTE EN CARTON - CORNIÈRE EN CARTON - FEUILLE EN CARTON	CARTON ONDULÉ PAP 20		Tri SÉLECTIF PAPIER Vérifier les instructions fournies par l'organisme compétent
- CORNIÈRE EN CARTON	CARTON NON ONDULÉ PAP 21		Tri SÉLECTIF PAPIER Vérifier les instructions fournies par l'organisme compétent
- ÉTIQUETTES - NOTICE D'INSTRUCTIONS	PAPIER PAP 22		Tri SÉLECTIF PAPIER Vérifier les instructions fournies par l'organisme compétent
- SACHET DE L'APPAREIL	POLYÉTHYLÈNE HD-PE 2		Tri SÉLECTIF PLASTIQUE Vérifier les instructions fournies par l'organisme compétent
- SACHET DE L'APPAREIL - SACHET DES ACCESSOIRES - PAPIER BULLE - FEUILLE DE PROTECTION - ÉTIQUETTES	POLYÉTHYLÈNE LD PE 04		Tri SÉLECTIF PLASTIQUE Vérifier les instructions fournies par l'organisme compétent
- POLYSTYRÈNE - CHIPS	POLYSTYRÈNE PS 6		Tri SÉLECTIF PLASTIQUE Vérifier les instructions fournies par l'organisme compétent
- FEUILLARD - RUBAN ADHÉSIF	POLYPROPYLENE PP 5		Tri SÉLECTIF PLASTIQUE Vérifier les instructions fournies par l'organisme compétent
- VIS - AGRAFES DE FEUILLARD - ÉTRIER DE FIXATION	FER FE 40		Tri SÉLECTIF MÉTAL Vérifier les instructions fournies par l'organisme compétent sur la manière de collecter cet emballage à la déchèterie

7 CONNEXION WIFI - BLUETOOTH

7.1 NAVEL STAND ALONE (OPTIONAL)



Procédure valable uniquement pour les modèles dotés de la technologie wifi NAVEL STAND ALONE.



ATTENTION ! L'installation doit être **EXCLUSIVEMENT** réalisée par du personnel spécialisé.
Le fabricant décline toute responsabilité en cas de dommages aux choses ou aux personnes ou en cas de mauvais fonctionnement.

Le module wifi utilise son propre réseau wifi domestique; vérifier la présence d'une couverture suffisante sur le lieu de son installation.



NB: pour les poêles équipés de l'écran à 3 touches, la programmation du thermostat n'est pas configurable via application.

Categories	Items	Specifications
Wi-Fi	Protocols	802.11 b/g/n (802.11n up to 150 Mbps) A-MPDU and A-MSDU aggregation and 0.4 μ s guard interval support
	Frequency range	2412 ~ 2484 MHz
Bluetooth	Protocols	Bluetooth v4.2 BR/EDR and BLE specification
	Radio	NZIF receiver with -97 dBm sensitivity
		Class-1, class-2 and class-3 transmitter
Audio	AFH CVSD and SBC	



Fig. 3 - Modulo NAVEL STAND ALONE



Fig. 4 - App EASY CONNECT PLUS

La documentation pour la connexion du wifi et l'utilisation de l'application est disponible en ligne aux adresses suivantes:

	https://www.cadelsrl.com/download-wi-fi/
	http://www.free-point.it/it/downloads/
	https://www.pegasoheating.com/it/documenti/

8 UTILISATION

8.1 AVANT-PROPOS

Pour un rendement maximum et une consommation minimum, suivre les instructions suivantes.

- Les pellets s'enflamment très facilement si l'installation a été effectuée correctement et si le conduit de fumées fonctionne.

- **Allumez à puissance 5**, pendant au moins 2 heures, pour permettre aux matériaux qui constituent la chaudière et le foyer d'absorber les sollicitations élastiques internes. Après 2 heures, l'odeur de peinture et de fumée disparaîtra.
- Pendant l'utilisation du poêle, la peinture à l'intérieur de la chambre de combustion pourrait subir des altérations. Ce phénomène peut être imputable à plusieurs raisons : excessif réchauffement du poêle, agents chimiques qui se trouvent à l'intérieur d'un mauvais type de granulé, mauvais tirage de la cheminée, etc. Par conséquent l'intégrité de la peinture dans la chambre de combustion ne peut pas être garantie.



Les résidus de graisses de production et les peintures peuvent dégager des odeurs et de la fumée pendant les premières heures de fonctionnement : nous conseillons vivement d'aérer la pièce parce qu'elles pourraient s'avérer nocives pour les personnes et pour les animaux.



Les valeurs de programmation de 1 à 5 sont paramétrées par le fabricant et ne peuvent être modifiées que par un technicien agréé.



Le produit aura tendance à se dilater ou à se contracter durant les phases d'allumage et de refroidissement ; il pourra par conséquent émettre de légers grincements..Ce phénomène, tout à fait normal vu que la structure est fabriquée en acier laminé, ne doit pas être considéré comme un défaut.

8.2 TABLEAU DE CONTRÔLE

L'écran permet de dialoguer avec le poêle en appuyant simplement sur certaines touches. Un écran avec le texte défilant et des indicateurs LED informe l'opérateur sur l'état de fonctionnement du poêle.

Signification des touches (voir **Fig. 5**)

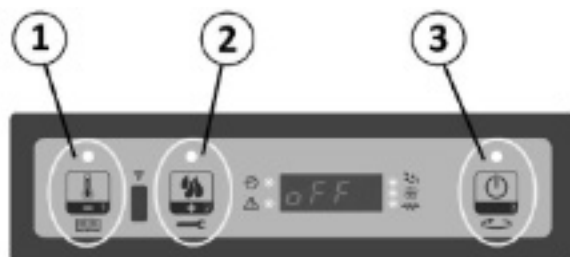

Fig. 5 - Écran: 3 touches

ELEMENT DU TABLEAU	BOUTON	DESCRIPTION	MODE	ACTION
1		Diminution de la température et de la puissance	SET TEMPÉRATURE	Diminue la valeur des températures SET ambient
			PROGRAMMATION	Diminue le paramètre sélectionné
			SET PUISSANCE	Diminue la valeur de la puissance de travail
2		Augmentation de la température et de la puissance	SET TEMPÉRATURE	Augmente la valeur des températures SET ambient
			PROGRAMMATION	Augmente le paramètre sélectionné
			SET PUISSANCE	Augmente la valeur de la puissance de travail
3		ON/OFF	TRAVAIL	Enfoncé pendant 2 secondes, il allume ou éteint le poêle si celui-ci est éteint ou s'il est allumé
			PROGRAMMATION	Permet de sélectionner les paramètres à programmer

Signification des led allumées (voir **Fig. 6**):

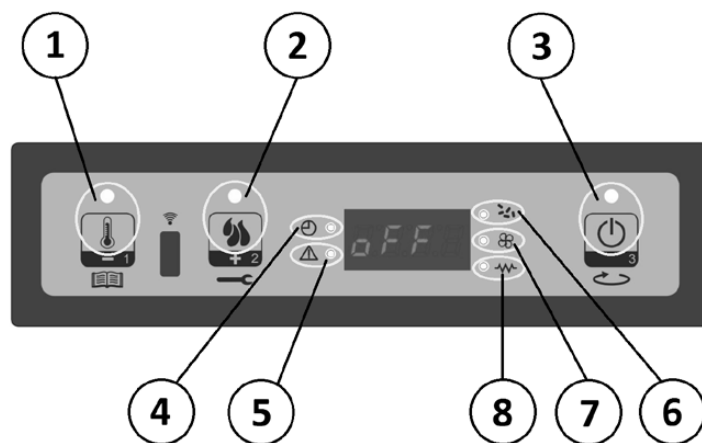

Fig. 6 - Écran: leds allumées

RÉFÉRENCE	SYMBOLE	DESCRIPTION	LES ALLUMÉE
1		SET TEMPERATURE AMBIANTE	Programmation set température ambiante
2		SET PUISSANCE	Programmation set puissance
3		ON/OFF	État travail
4		CHRONO	Chrono activé
5		ALARME	Poêle en état d'alarme
6		VIS SANS FIN ON	Vis sans fin en mouvement
7		ÉCHANGEUR	Échangeur allumé
8		BOUGIE	Allumage de la bougie

8.3 MENU UTILISATEUR

Le tableau ci-dessous décrit synthétiquement la structure du menu en traitant, dans ce paragraphe, uniquement les sélections disponibles à l'utilisateur.

Pour accéder aux menus de programmation générale, appuyer sur la touche P1 pendant 2 secondes. Appuyer sur P1 (diminution) ou sur P2 (augmentation) pour sélectionner la rubrique M1, M2, M3, M4, M5, M6, M7, M8, M9, MA, MB.

NIVEAU 1	NIVEAU 2	NIVEAU 3	VALEUR
M1 - Set horloge <i>M1-SEt HoroLoGE</i>			
	01 - Jour de la semaine		L-M-M-J-V-S-D <i>Lund-MArd-Merc-JEud-VEnd-SAME-diMA</i>
	02 - Heures horloge <i>02-HEurE HorLoGE</i>		0-23
	03 - Minutes horloge <i>03-MinutES HorLoGE</i>		0-59
	04 - Jour horloge <i>04-Jour HorLoGE</i>		1-31
	05 - Mois horloge <i>05-MoiS HorLoGE</i>		1-12
	06 - Année horloge <i>06-AnnEE HorLoGE</i>		00-99
M2 - Set chrono <i>M2-SEt cHrono</i>			
	M2 - 1 Active chrono <i>M2-1 HAbiLitE cHrono</i>		
		01 - active chrono <i>01-HAbiLitE cHrono</i>	on/off
	M2 - 2 Programmation quotidienne <i>M2-2 ProGrA Jour</i>		
		01 - chrono jour <i>01-cHrono Jour</i>	on/off
		02 - start 1 jour <i>02-StArt 1 Jour</i>	off-0-23:50
		03 - stop 1 jour <i>03-StoP 1 Jour</i>	off-0-23:50
		04 - start 2 jour <i>04-StArt 2 Jour</i>	off-0-23:50
		05 - stop 2 jour <i>05-StoP 2 Jour</i>	off-0-23:50
	M2 - 3 Programmation hebdomadaire <i>M2-3 ProGrAM SEMAinE</i>		
		01 - chrono hebdomadaire <i>01-crono SEMAinE</i>	on/off
		02 - start PrG 1 <i>02-StArt PrG1</i>	off-0-23:50
		03 - stop PrG 1 <i>03-StoP PrG1</i>	off-0-23:50
		04 - lundi PrG 1 <i>04-Lund PrG1</i>	on/off
		05 - mardi PrG 1 <i>05-MArd PrG1</i>	on/off
		06 - mercredi PrG 1 <i>06-MErc PrG1</i>	on/off
		07 - jeudi PrG 1 <i>07-JEud PrG1</i>	on/off
		08 - vendredi PrG 1 <i>08-VEnd PrG1</i>	on/off
		09 - samedi PrG 1 <i>09-SAME PrG1</i>	on/off
		10 - dimanche PrG 1 <i>10-diMA PrG1</i>	on/off
		11 - start PrG 2 <i>11-StArt PrG2</i>	off-0-23:50
		12 - stop PrG 2 <i>12-StoP PrG2</i>	off-0-23:50

NIVEAU 1	NIVEAU 2	NIVEAU 3	VALEUR
		13 - lundi PrG 2 13-Lund PrG2	on/off
		14 - mardi PrG 2 14-MArd PrG2	on/off
		15 - mercredi PrG 2 15-MErc PrG2	on/off
		16 - jeudi PrG 2 16-JEud PrG2	on/off
		17 - vendredi PrG 2 17-VEnd PrG2	on/off
		18 - samedi PrG 2 18-SAME PrG2	on/off
		19 - dimanche PrG 2 19-diMA PrG2	on/off
		20 - start PrG 3 20-StArt PrG3	off-0-23:50
		21 - stop PrG 3 21-StoP PrG3	off-0-23:50
		22 - lundi PrG 3 22-Lund PrG3	on/off
		23 - mardi PrG 3 23-MArd PrG3	on/off
		24 - mercredi PrG 3 24-MErc PrG3	on/off
		25 - jeudi PrG 3 25-JEud PrG3	on/off
		26 - vendredi PrG 3 26-VEnd PrG3	on/off
		27 - samedi PrG 3 27-SAME PrG3	on/off
		28 - dimanche PrG 3 28-diMA PrG3	on/off
		29 - start PrG 4 29-StArt PrG4	off-0-23:50
		30 - stop PrG 4 30-StoP PrG4	off-0-23:50
		31 - lundi PrG 4 31-Lund PrG4	on/off
		32 - mardi PrG 4 32-MArd PrG4	on/off
		33 - mercredi PrG 4 33-MErc PrG4	on/off
		34 - jeudi PrG 4 34-JEud PrG4	on/off
		35 - vendredi PrG 4 35-VEnd PrG4	on/off
		36 - samedi PrG 4 36-SAME PrG4	on/off
		37 - dimanche PrG 4 37-diMA PrG4	on/off
	M2 - 4 Programmation fin semaine M2-4 ProGrAM End-SEtt		
		01 - chrono fin - semaine 01-cHrono uEEK End	on/off
		02 - start fin-semaine 1 02-StArt 1 uEEK End	off-0-23:50
		03 - stop fin-semaine 1 03-StoP 1 uEEK End	off-0-23:50
		04 - start fin-semaine 2 04-StArt 2 uEEK End	off-0-23:50

NIVEAU 1	NIVEAU 2	NIVEAU 3	VALEUR
		05 - stop fin-semaine 2 <i>05-StoP 2 uEEK End</i>	<i>oFF-0-23:50</i>
	M2 - 5 Sortie <i>M2-5 ESCAPE</i>		set
M3 - Sélectionner la langue <i>M3-LANGuE</i>			
	01 - Italiano <i>01-LinG itA</i>		set
	02 - Inglese <i>02-LinG EnG</i>		set
	03 - Francese <i>03-LinG FrE</i>		set
	04 - Tedesco <i>04-LinG dEu</i>		set
	05 - Spagnolo <i>05-LinG SPA</i>		set
	06 - Portugheze <i>06-LinG Por</i>		set
M4 - Stand-by <i>M4-StAnd-by</i>			
	01 - Stand - by <i>01-StAnd-by</i>		<i>on/oFF</i>
M5 - Buzzer <i>M5-buCCEr</i>			
	01 - Buzzer <i>01-buCCEr</i>		<i>on/oFF</i>
M6 - Premier chargement <i>M6-chArGE initiAL</i>			
	01 - Premier chargement <i>01-chArGE initiAL</i>		90"
M7 - État poêle <i>M7-EtAt PoELE</i>			
	01 - État poêle <i>01-EtAt PoELE</i>		
		01 - État vis sans fin	info
		02 - T minutes	info
		03 - État thermostat	info
		04 - État des fumées	info
		05 - État des tours d'extraction des fumées tr/min	info
M8 - Étalonnages technicien <i>M8-SEt tEcniQuE</i>			
	01 - Clé d'accès <i>01-clEF AccES</i>		set
M9 - Type de pellets <i>M9-tyPE PELLEt</i>			
	01 - Chargement des pellets <i>01-chArGE PELLEt</i>		de -9 a +9
MA - Type cheminée <i>MA-tyPE cHEMinEE</i>			
	01 - Aspirée cheminée <i>01-FuMEE HEMinEE</i>		de -9 a +9
MB - Sortie <i>Mb-ESCAPE</i>			
	01 - Sortie <i>01-ESCAPE</i>		set

8.3.1 Menu M1 - SET HORLOGE

Configure l'heure et la date actuelle. La carte est munie d'une batterie au lithium qui permet à l'horloge interne une autonomie de plus de 3/5 ans.

Pour accéder aux menus de programmation générale, appuyer sur la touche P1 pendant 2 secondes. Appuyer sur P1 (diminution) ou sur P2 (augmentation) pour sélectionner la rubrique M1, le message **M1 - Set horloge** "M1-SEt HoroLoGE" défilera (voir Fig. 7).



Fig. 7 - Écran: M1

8.3.2 Menu M2 - SET CHRONO

Sous-menu M2 - 1 Activer chrono

Le menu affiché à l'écran **M2 - 1 Active chrono** "M2-1 HAbiLitE chrono" permet d'activer et de désactiver globalement toutes les fonctions de chronothermostat. Pour activer, appuyer sur le bouton P3 et ensuite appuyer sur P1 ou P2 pour section On ou Off. Confirmer avec la touche P3 (voir Fig. 8).



Fig. 8 - Écran: activer

Sous-menu M2 - 2 Programmation quotidienne

Après avoir sélectionné le menu **M2 - 2 Programmation quotidienne** "M2-2 ProGrA Jour", le bouton P3 fait défiler les différents paramètres de programmation du chrono journalier, y compris l'activation de celui-ci (voir Fig. 9).



Fig. 9 - Écran: chrono

Il est possible de configurer deux phases de fonctionnement, la première avec **START1 Jour** "StArt 1 Jour" et **STOP1 Jour** "StoP 1 Jour", la deuxième avec **START2 Jour** "StArt 2 Jour" e **STOP2 Jour** "StoP 2 Jour", délimitées par les horaires configurés selon le tableau ci-dessous où la configuration OFF indique à l'horloge d'ignorer la commande. Pour changer, utiliser les touches P1 (diminution) et P2 (augmentation) alors que pour confirmer, appuyer sur P3.

PROGRAM JOUR			
NIVEAU DE MENU	SÉLECTION	SIGNIFICATION	VALEURS POSSIBLES
M2-2-01	cHrono Jour	Activer le chrono journalier	on/off
M2-2-02	StArt 1 Jour	heure d'activation	off-0-23:50
M2-2-03	StoP 1 Jour	heure de désactivation	off-0-23:50
M2-2-04	StArt 2 Jour	heure d'activation	off-0-23:50
M2-2-05	StoP 2 Jour	heure de désactivation	off-0-23:50

Sous-menu M2 - 3 Programmation hebdomadaire

Le menu **M2 - 3 Programmation hebdomadaire** "M2-3 ProGrAM SEMAinE" permet d'activer/désactiver et de configurer les fonctions de chronothermostat hebdomadaire. La fonction hebdomadaire dispose de 4 programmes indépendants. De plus, en configurant OFF dans le champ des heures, l'horloge ignore la commande correspondante.

Les tableaux ci-dessous synthétisent la fonction program hebdomadaire. Pour accéder à la fonction suivante et confirmer la valeur, appuyer sur le bouton P3. Pour quitter le menu, appuyer longuement sur le bouton P3.

ACTIVATION CRONO HEBDOMADAIRE			
NIVEAU DE MENU	SÉLECTION	SIGNIFICATION	VALEURS POSSIBLES
M2-3-01	crono SEMAinE	Activer le chrono hebdomadaire	on/off

PROGRAMME 1			
NIVEAU DE MENU	SÉLECTION	SIGNIFICATION	VALEURS POSSIBLES
M2-3-02	StArt PrG1	heure d'activation	off-0-23:50
M2-3-03	StoP PrG1	heure de désactivation	off-0-23:50
M2-3-04	Lund PrG1	jour de référence	on/off
M2-3-05	MArd PrG1		on/off
M2-3-06	MErc PrG1		on/off
M2-3-07	JEud PrG1		on/off
M2-3-08	VEnd PrG1		on/off
M2-3-09	SAME PrG1		on/off
M2-3-10	diMA PrG1		on/off

PROGRAMME 2			
NIVEAU DE MENU	SÉLECTION	SIGNIFICATION	VALEURS POSSIBLES
M2-3-11	StArt PrG2	heure d'activation	off-0-23:50
M2-3-12	StoP PrG2	heure de désactivation	off-0-23:50
M2-3-13	Lund PrG2	jour de référence	on/off
M2-3-14	MArd PrG2		on/off
M2-3-15	MErc PrG2		on/off
M2-3-16	JEud PrG2		on/off
M2-3-17	VEnd PrG2		on/off
M2-3-18	SAME PrG2		on/off
M2-3-19	diMA PrG2		on/off

PROGRAMME 3			
NIVEAU DE MENU	SÉLECTION	SIGNIFICATION	VALEURS POSSIBLES
M2-3-20	StArt PrG3	heure d'activation	off-0-23:50
M2-3-21	StoP PrG3	heure de désactivation	off-0-23:50
M2-3-22	Lund PrG3	jour de référence	on/off
M2-3-23	MArd PrG3		on/off
M2-3-24	MErc PrG3		on/off
M2-3-25	JEud PrG3		on/off
M2-3-26	VEnd PrG3		on/off
M2-3-27	SAME PrG3		on/off
M2-3-28	diMA PrG3		on/off

PROGRAMME 4			
NIVEAU DE MENU	SÉLECTION	SIGNIFICATION	VALEURS POSSIBLES
M2-3-29	StArt PrG4	heure d'activation	off-0-23:50
M2-3-30	StoP PrG4	heure de désactivation	off-0-23:50
M2-3-31	Lund PrG4	jour de référence	on/off
M2-3-32	MArd PrG4		on/off
M2-3-33	MErc PrG4		on/off
M2-3-34	JEud PrG4		on/off
M2-3-35	VEnd PrG4		on/off
M2-3-36	SAME PrG4		on/off
M2-3-37	diMA PrG4		on/off

Sous-menu M2 - 4 Programmation fin semaine

Permet d'activer/désactiver et de configurer les fonctions de chrono thermostat pendant le week-end (jour 6 et 7, c'est-à-dire samedi et dimanche). Pour activer, appuyer sur le bouton P3 dans la rubrique **01 - chrono fin - semaine** "01-chrono uEEK End" et configurer "on" avec le bouton P1 (diminution) ou P2 (augmentation). Configurer les temps **02 - start fin-semaine 1** "02-StArt 1 uEEK End" et **03 - stop fin-semaine 1** "03-StoP 1 uEEK End", pour configurer la période de fonctionnement pour le jour **Samedi** "SAME", tandis que **04 - start fin-semaine 2** "04-StArt 2 uEEK End" et **05 - stop fin-semaine 2** "05-StoP 2 uEEK End" pour configurer le fonctionnement du poêle pour la journée de **Dimanche** "diMA"

PROGRAMME FIN - SEMAINE			
NIVEAU DE MENU	SÉLECTION	SIGNIFICATION	VALEURS POSSIBLES
M2-4-01	cHrono uEEK End	Activer le chrono fin semaine	on/off
M2-4-02	StArt 1 uEEK End	heure d'activation	off-0-23:50
M2-4-03	StoP 1 uEEK End	heure de désactivation	off-0-23:50
M2-4-04	StArt 2 uEEK End	heure d'activation	off-0-23:50
M2-4-05	StoP 2 uEEK End	heure de désactivation	off-0-23:50

8.3.3 Menu M3 - SÉLECTIONNER LA LANGUE

Permet de sélectionner la langue de dialogue parmi celles qui sont disponibles (voir **Fig. 10**). Pour passer à la langue suivante, appuyer sur P2 (augmentation), pour reculer appuyer sur P1 (diminution), pour confirmer appuyer sur P3.



Fig. 10 - Écran: langue

8.3.4 Menu M4 - STAND-BY

Permet d'activer ou de désactiver le mode **M4 - Stand-by** "M4-StAnd-by" (voir **Fig. 11**). Après avoir sélectionné le menu M4 en utilisant le bouton P3, appuyer sur **P1 (diminution)** ou sur **P2 (augmentation)** pour changer l'état de ON en OFF et vice-versa.



Fig. 11 - Écran: stand-by

8.3.5 Menu M5 - BUZZER

Permet d'activer ou de désactiver le buzzer du contrôleur pendant la signalisation des alarmes (voir **Fig. 12**). Pour activer ou désactiver, utiliser les boutons P1 ou P2, pour confirmer, appuyer sur P3.



Fig. 12 - Écran: buzzer

8.3.6 Menu M6 - PREMIER CHARGEMENT

Cette fonction n'est disponible que lorsque le poêle est sur OFF et elle permet de charger la vis sans fin lors du premier démarrage du poêle, quand le réservoir à pellets est vide. Après avoir sélectionné le menu M6, le message **Appuyer Plus "PrEssE PLuS"** défilera à l'écran (voir **Fig. 13**). Ensuite, appuyer sur P2 (augmentation). Le ventilateur des fumées s'allume à la vitesse maximale, la vis sans fin s'allume (LED de la vis sans fin allumée) et ils restent ainsi jusqu'à ce que le temps indiqué à l'écran soit écoulé (voir **Fig. 14**), ou tant que la touche P3 n'a pas été enfoncée.



Fig. 13 - Écran: Appuyer plus



Fig. 14 - Écran: temps restant

8.3.7 Menu M7 - ÉTAT POÊLE

Une fois dans le menu M7, après avoir appuyé sur le bouton P3, l'état de certaines variables défilent à l'écran pendant le fonctionnement du poêle. Le tableau ci-dessous contient un exemple de visualisation à l'écran et la signification de ces valeurs.

[2 ÉTAT AFFICHÉ]	SIGNIFICATION
3,1"	État vis sans fin chargement pellets
52'	Time out
Toff	État thermostat
106°	Température des Fumées
1490	Vitesse d'extraction des fumées

8.3.8 Menu M8 - ÉTALONNAGES TECHNICIEN

Cette rubrique du menu est réservée au technicien installateur du poêle. Permet, après avoir inséré la clé d'accès (voir **Fig. 15**) avec les boutons P1 (diminution) et P2 (augmentation) de régler les différents paramètres de fonctionnement du poêle.



Fig. 15 - Écran: clé

8.3.9 Menu M9 - TYPE DE PELLETS

Permet de régler la qualité de la combustion et de la flamme en fonction de la qualité du combustible ou au tirage du conduit de fumées (voir **Fig. 16**).

Grâce à ce réglage, il est possible de modifier l'apport de combustible dans le brasero d'une quantité qui va se -18 % à +18 % (valeur de -9 = -18 % à +9 = +18 %).



Fig. 16 - Écran: type de pellets

8.3.10 Menu MA - TYPE CHEMINÉE

Il est possible de modifier en pourcentage le nombre de tours/minute du ventilateur d'extraction des fumées pour neutraliser certaines difficultés de tirage ou de diminuer l'expulsion en cas de conduit de fumées avec un excès d'aspiration (voir **Fig. 17**).

Le réglage des vitesses de l'extracteur des fumées peut changer de -18 % à +18 % (valeur de -9 = -18 % à +9 = +18 %).



Fig. 17 - Écran: type cheminée

8.3.11 Menu MB - SORTIE

Sélectionner cette rubrique et appuyer sur le bouton P3 (voir **Fig. 18**) pour quitter le menu et revenir à l'état précédent.



Fig. 18 - Écran: sortie

8.4 ALLUMAGE DU POÊLE

Nous vous rappelons que le premier allumage doit être effectué par un personnel technique qualifié et autorisé qui contrôle que tout soit installé conformément aux normes en vigueur et qu'il vérifie le fonctionnement.

- Si des brochures, manuels, etc. se trouvent dans la chambre de combustion, les enlever.
- Vérifier que la porte soit bien fermée.
- Vérifier que la fiche soit insérée dans la prise de courant électrique.
- Avant d'allumer le poêle, veiller à ce que le brasero soit propre

Pour démarrer le poêle, maintenir la touche P3 enfoncée pendant quelques secondes jusqu'à l'affichage de **Allumage** "ALLUMAGE". Dans ces conditions, le poêle se met dans l'état de préchauffage : la bougie (visible par la led bougie) et le ventilateur d'aspiration des fumées s'allument. Toute éventuelle anomalie au cours de la phase d'allumage est signalée à l'écran et le poêle se met en état d'alarme.

Après 1 minute environ, la phase de chargements pellets commence, le message **Charge pellet** "CHARGE PELLETS" défile à l'écran et la led ON/OFF est intermittente. Dans une première phase, la vis sans fin charge les pellets dans le brasero. Après que la température des fumées a atteint et dépassé la valeur configurée, le système se met en mode allumage en affichant à l'écran le message **Flamme lumière** "FLAMME LuMiErE" et la led ON/OFF clignote.

Quand la température des fumées a atteint et dépassé la valeur prévue, le poêle passe au mode travail qui est celui de fonctionnement normal. L'écran affiche le message **Travail** "trAVAIL" et la led ON/OFF est allumée.

La puissance peut être configurée en maintenant enfoncée la touche P2 et la température ambiante configurée en appuyant sur le bouton P1.

Avec une cadence préfixée, on exécute un nettoyage du brasier automatique pour limiter l'accumulation de cendre. L'inscription apparaîtra **Nettoyage creuset** "nEttoyAG crEuSEt" sur l'écran.

Si cette fonction dure quelques secondes, ce N'est PAS une alarme.



Fig. 19 - Écran: allumage

8.5 ÉCHEC ALLUMAGE

Si le pellet ne s'allume pas, le non-allumage est signalé par une alarme **Alarme 5 Manque Allumage** "AL 5 ALAr MANquE ALLuMAGE". Si la température ambiante est plus basse, la bougie n'est pas en mesure de pourvoir à l'allumage. Pour l'aider dans cette phase, insérer dans le brasero quelques pellets supplémentaires et au-dessus des pellets un bloc d'allumage allumé (par exemple un allume-feu).

Un trop-plein de pellets dans le brasero ou des pellets humides ou brasero sales rendent l'allumage difficile. Une épaisse fumée blanche nocive pour la santé et pouvant entraîner des explosions dans la chambre de combustion peut se former. Il ne faut donc pas rester devant le poêle lors de la phase d'allumage si l'on constate la présence d'une épaisse fumée blanche.



Si après quelques mois la flamme est faible et/ou de couleur orange, ou si le verre devient considérablement noir, ou le brasier s'incruste, nettoyer le poêle, nettoyer le tuyau de fumées et le conduit des fumées.

8.6 COUPURE D'ÉNERGIE

Après un **Black-out** "blAc-out" électrique inférieure à 5 secondes, le poêle retrouve la puissance fixée.

Après un **Black-out** "blAc-out" électrique de plus de 5 secondes, le poêle entre dans la phase **Attente refroidissement** "AttEntE rEFroid-".

Une fois la phase de refroidissement terminée, le poêle repart automatiquement en suivant les différentes phases (voir **ALLUMAGE DU POËLE** a pag. 22).

8.7 RÉGLAGE DE LA TEMPÉRATURE

Pour modifier la température ambiante, il suffit d'agir sur la touche **P1**.

L'écran affiche la température ambiante configurée (**SET de température**).

Ensuite, en agissant sur les touches **P1 (diminuer) et P2 (augmenter)**, il est possible de modifier la valeur.

Après 5 secondes environ, la valeur est mémorisée et l'écran revient à l'affichage normal, ou bien pour quitter, appuyer sur **P3**.

8.8 SET PUISSANCE

Pour modifier la puissance configurée, il suffit d'agir sur la touche **P2**. L'écran affiche la puissance configurée (SET de puissance).

Ensuite, en agissant sur les touches **P1 (diminuer) et P2 (augmenter)**, il est possible de modifier la valeur.

Après 5 secondes environ, la valeur est mémorisée et l'écran revient à l'affichage normal, ou bien pour quitter, appuyer sur **P3**.

REMARQUE : quand la température ambiante a atteint la valeur configurée, la puissance calorifique du poêle est automatiquement amenée à la valeur minimale. Dans ces conditions, l'écran affiche le message **Modulation "ModuLAtion"**.

Si la température baisse au-dessous de la valeur configurée, le poêle retourne au mode **Travail "trAVAIL"** à la puissance précédemment configurée.

8.9 EXTINCTION

Pour éteindre le poêle, il suffit d'appuyer longuement sur le bouton **P3**. L'écran affiche le message **Vitesse nettoyage "VitESSE nEttoyAGE"**.

Après un certain temps, le poêle s'éteint en affichant le message **Off "oFF"**.

8.10 RACCORDEMENT THERMOSTAT EXTERNE

Le poêle a déjà un thermostat interne. Si vous le désirez, le poêle peut être relié à un thermostat ambiant externe. Cette opération doit être effectuée par un technicien agréé.

9 CARBURANT

9.1 COMBUSTIBLE

- Utilisez des granulés de qualité car cela affecte considérablement le pouvoir calorifique et les résidus de cendres.
- Des pellets inadaptés provoquent une mauvaise combustion et obstruent souvent les braseros et les conduits d'évacuation ; la consommation augmente, les rendements calorifiques diminuent, le colmatage du verre et la quantité de cendres et d'imbrûlés augmentent.



Tout granulés humide engendre une mauvaise combustion et un mauvais fonctionnement; il faudra par conséquent s'assurer de le stocker dans des locaux secs et à une distance d'un mètre au moins du poêle et/ou de toute autre source de chaleur.

- Il est conseillé d'essayer différents types de pellets disponibles sur le marché et de choisir celui qui donne les meilleures performances.

Ne pas utiliser de pellets autres que ceux en bois naturel car ils peuvent contenir des composants chimiques, très agressifs, qui corrodent le métal.

- Sur le marché, il existe des granulés de qualité et de dimensions variables : plus le granulé est petit, plus l'apport de combustible est important, ce qui entraîne une mauvaise combustion.



Selon le type de granulés, il peut être nécessaire d'étalonner les paramètres, contactez un centre de service agréé.

Les principales certifications de qualité pour les pellets qui existent sur le marché européen permettent de garantir que le combustible rentre dans la classe A1/A2 selon la norme ISO 17225-2. Ces certifications, comme par exemple ENplus, DINplus, Ö-Norm M7135, garantissent notamment le respect des caractéristiques suivantes :

- pouvoir calorifique : 4,6 ÷ 5,3 kWh/kg.
- Teneur en eau : ≤ 10 % du poids.

- Pourcentage de cendres : max. 1,2 % du poids (A1 inférieur à 0,7 %).
- Diamètre : $6 \pm 1/8 \pm 1$ mm.
- Longueur : 3 ÷ 40 mm.
- Contenu : 100 % bois non traité et sans aucun ajout de substances liantes.



Il est obligatoire d'utiliser la classe de pellets certifiés A1 selon la norme ISO 17225-2. L'utilisation de pellets non conformes aux indications précédentes compromet le fonctionnement de votre produit et peut, par conséquent, entraîner l'annulation de la garantie et de la responsabilité sur le produit.

9.2 APPROVISIONNEMENT GRANULÉS



Fig. 20 - Ouverture incorrecte du sac des granulés



Fig. 21 - Ouverture correcte du sac des granulés

Il est déconseillé de remplir le réservoir avec les granulés quand le poêle est en marche.

- Ne pas mettre en contact le sachet de combustible avec les surfaces chaudes du poêle.
- Il ne faut pas verser dans le réservoir des résidus de combustible (braises imbrûlées) venant des restes d'allumages.

9.3 TIMER DE RAVITAILEMENT PELLET

Ce poêle est doté d'un timer de sécurité qui s'active **90 secondes** après que la porte du réservoir du pellet reste ouverte pendant le ravitaillement (voir Fig. 22 et Fig. 24). Les 90 secondes écoulées, le poêle se met en alarme dépression «A05» et procède à la phase d'arrêt.

Attendre la fin de l'arrêt et puis rallumer le poêle.



Fig. 22 - Porte ouverte



Fig. 23 - joint détérioré

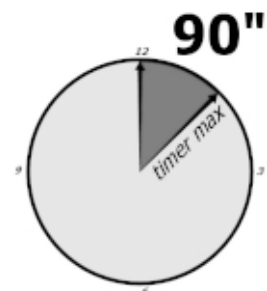

Fig. 24 - Timer : 90 secondes



Pour un bon fonctionnement, le poêle doit fonctionner avec la porte de ravitaillement pellet toujours fermée, si elle reste ouverte pendant plus de 90 secondes, le poêle s'éteindra.

- Lorsque l'on ouvre la porte du réservoir le système de chargement s'arrête.



Ne fermez pas le couvercle avec les granulés sous le joint car il se détériore et n'a plus de joint (voir Fig. 23).

10 VENTILATION

- Le poêle est doté d'une ventilation.
- L'air repoussé par le ventilateur permet au poêle de se maintenir à un bas régime de température évitant des sollicitations excessives des matériaux qui le composent.
- Ne pas obstruer les fentes d'air chaud avec des objets, car il y a un risque de surchauffe du poêle!
- Le poêle n'est pas adapté pour la cuisson des aliments.



Fig. 25 - Ne pas obstruer les fentes d'air

11 TELECOMMANDE (OPTIONAL)

- Le poêle peut être commandé par télécommande (optional)
- Pour le fonctionnement il faut 1 pile du type Lithium battery CR 2025 (3Volt)
- Température de fonctionnement 0 °C / 50 °C
- Signal infrarouge 38 khz

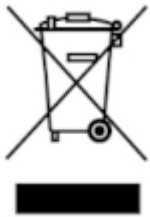

Les piles usées contiennent des métaux nocifs pour l'environnement et doivent donc être éliminées séparément dans des bacs prévus à cet effet.



Fig. 26 - Télécommande

LÉGENDE Fig. 26

Touche 1	Augmente la température désirée (5÷35 °C)
Touche 2	Diminue la température désirée (35÷5 °C)
Touche 3	On / off
Touche 4	Menu
Touche 5	Diminue la puissance du niveau 5 au niveau 1
Touche 6	Augmente la puissance du niveau 1 au niveau 5

12 DISPOSITIFS DE SECURITE ET ALARMES

Le produit est équipé des dispositifs de sécurité suivants.

12.1 PRESSOSTAT

- Contrôle la pression dans le conduit des fumées. Il bloque la vis sans fin du chargement de pellets dans les cas suivants :
 - déchargement bouché
 - contre-pressions importantes (vent)
 - passages des fumées engorgés
 - réservoir de chargement pellet ouvert
 - porte feu ouverte ou joints usés ou abîmés.
 - voir VARIATION RPM FUMEEES Manuel de l'Utilisateur

12.2 SONDE TEMPERATURE FUMEEES

Relève la température des fumées en permettant le démarrage ou bien en arrêtant le produit lorsque la température des fumées descend en-dessous de la valeur préconfigurée.

12.3 THERMOSTAT A CONTACT DANS LE RESERVOIR COMBUSTIBLE

Si la température dépasse la valeur de sécurité imposée, le fonctionnement du poêle s'arrête immédiatement.

12.4 DISPOSITIFS DE SECURITE ELECTRIQUE

La chaudière est protégée des sauts de courant violents par un fusible général qui se trouve dans le petit panneau d'alimentation placé sur l'arrière de la chaudière. D'autres fusibles pour la protection des cartes électroniques sont situés sur celles-ci.

12.5 VENTILATEUR FUMEEES

Si le ventilateur s'arrête, la carte électronique bloque de façon rapide la fourniture de pellets et le message d'alarme s'affiche.

12.6 MOTOREDUCTEUR

Si le motoréducteur s'arrête, la chaudière continue de fonctionner jusqu'à tant que ne s'éteigne la flamme pour cause de manque de combustible et jusqu'à tant que le niveau minimum de refroidissement ne soit pas atteint.

12.7 DEFAUT TEMPORAIRE DE COURANT

Si le manque de tension électrique est inférieure à 10", le poêle retourne à l'état de fonctionnement précédent; s'il dépasse 10", il effectue un cycle de refroidissement/rallumage.

12.8 DEFAUT D'ALLUMAGE

Si durant la phase d'allumage, aucune flamme ne se développe, la chaudière se met en alarme.

12.9 COUPURE DE COURANT AVEC POÊLE ALLUMÉ

En cas de manque de tension de réseau **Black-out** "bLAc-out", le poêle se comporte de la façon suivante :

- Black-out inférieur à 5" : il reprend son fonctionnement en cours;
- Si une perte d'alimentation supérieure à 5" se produit avec le poêle allumé ou en phase d'allumage, lorsque le poêle est à nouveau alimenté, le reporter dans la condition de fonctionnement précédente en suivant la procédure ci-dessous:

2) Effectuer une phase de refroidissement maximale.

3) Effectuer un nouvel allumage.

Le message **Alarme 1 Black-out** "AL 1 bLAc-out" défile à l'écran (voir **Fig. 27**) et le poêle se met en d'extinction.



Fig. 27 - Display: AL 1

12.10 ALARME SONDE TEMPERATURE DES FUMÉES

Elle se déclenche quand la sonde de fumées est en panne. Le poêle se met en état d'alarme, la led alarme s'allume (led alarme allumée).

Le message **Alarme 2 Sonde fumées** "AL 2 ALAr AL2 SondE FuMEE" s'affiche à l'écran (voir **Fig. 28**) et le poêle se met en extinction.



Fig. 28 - Display: AL 2

12.11 ALARME SURCHAUFFE DES FUMÉES

Elle se déclenche quand la sonde de fumées détecte une température supérieure à la valeur configurée fixe et non modifiable par le paramètre.

Le message **Alarme 3 Chaud fumées** "AL 3 ALAr AL3 cHAud FuMEE" défile à l'écran (voir Fig. 29) et le poêle se met en d'extinction.



Fig. 29 - Display: AL 3

12.12 ALARME ASPIRATEUR EN PANNE

Elle se déclenche en cas d'une panne au ventilateur des fumées.

La poêle se met en état d'alarme et le message **Alarme 4 Aspirateur en panne** "AL 4 ALAr AL4 ASPirAt PAnnE" (voir Fig. 30).



Fig. 30 - Display: AL 4

12.13 ALARME MANQUE ALLUMAGE

Elle se déclenche quand la phase d'allumage échoue.

Le message **Alarme 5 Manque allumage** "AL 5 ALAr MANquE ALLuMAGE" défile à l'écran et le poêle se met en état d'alarme (voir Fig. 31).



Fig. 31 - Display: AL 5

12.14 ALARME MANQUE PELLET

Elle se déclenche, lorsqu'en phase de travail, la température des fumées baisse au-dessous d'un paramètre fixe spécifique.

Le message **Alarme 6 Manque pellet** "AL 6 ALAr Finit PELLEt" défile à l'écran et le poêle se met en état d'alarme (voir Fig. 32).



Fig. 32 - Display: AL 6

12.15 ALARME SURCHAUFFE SÉCURITÉ THERMIQUE

Elle se déclenche quand le thermostat de sécurité générale détecte une température supérieure au seuil de déclenchement. Le thermostat intervient et éteint la vis sans fin en signalant l'état d'alarme (led alarme allumée).

Le message **Alarme 7 Sécurité thermique** "AL 7 ALAr SicurEC-tErMicA" défile à l'écran (voir Fig. 33) et le poêle se met en d'extinction.



Fig. 33 - Display: AL 7

12.16 ALARME MANQUE DÉPRESSION

Elle se déclenche quand le composant externe pressostat détecte une pression/dépression inférieure au seuil de déclenchement. Le pressostat intervient et éteint la vis sans fin en signalant l'état d'alarme (led alarme allumée).

Le message **Alarme 8 Manque dépression** "AL 8 ALAr MANquAnt dEPRESS" défile à l'écran (voir Fig. 34) et le poêle se met en d'extinction.





















Fig. 34 - Display: AL 8















12.17 SIGNALISATIONS DES ALARMES

Si une condition de fonctionnement différente de celle prévue par le fonctionnement régulier du poêle se produit alors une condition d'alarme apparaît.

Le tableau de contrôle donne des indications sur le motif de l'alarme en cours.

ALARM	CAUSE	SOLUTION	INTERVENTION
AL 1 - BLACK-OUT	Blackout dans la phase d'allumage.	Nettoyer le brasero et rallumer.	
AL 2 - SONDE FUMÉES	Sonde température des fumées déconnectée	Faire vérifier le poêle.	
	Sonde de température des fumées défectueuse	Faire remplacer la sonde des fumées.	

ALARM	CAUSE	SOLUTION	INTERVENTION
AL 3 - CHAUDE FUMÉES	Sonde fumées défectueuse	Faire remplacer la sonde des fumées.	
	Carte électronique défectueuse	Faire remplacer la carte électronique.	
	Le ventilateur échangeur ambiant ne fonctionne pas	Faire remplacer le ventilateur ambiant.	
	Paramètre configuré dans la carte en phase 5 trop élevé	Faire régler la charge des pellets.	
AL 4 - ASPIRATEUR EN PANNE	Fusible de protection aspirateur des fumées cassé	Faire remplacer le fusible (1,25A).	
	Aspirateur des fumées cassé	Les pellets peuvent brûler grâce à la dépression du conduit de fumées sans l'aide de l'aspirateur. Faire immédiatement remplacer l'aspirateur des fumées par un technicien agréé. Le fonctionnement du poêle sans l'aspirateur des fumées peut être nocif pour la santé.	
AL 5 - MANQUE ALLUMAGE	Réservoir vide	Remplir le réservoir.	
	Le brasero n'a pas été nettoyé	Nettoyer le brasero.	
	Seuil d'allumage non atteint par la sonde	Vider le brasero et rallumer. (Si le problème persiste appeler un technicien agréé).	
	Bougie d'allumage défectueuse	Faire remplacer la bougie d'allumage.	
	Température extérieure trop rigide	Rallumer le poêle.	
	Pellets humides	Vérifier que les pellets soient entreposés dans une pièce sèche.	
	La sonde thermique est bloquée	Faire remplacer la sonde des fumées.	
	Carte électronique défectueuse	Faire remplacer la carte électronique.	
AL 6 - MANQUE PELLET	Réservoir vide	Remplir le réservoir.	

ALARM	CAUSE	SOLUTION	INTERVENTION
AL 7 - SÉCURITÉ THERMIQUE	Surchauffe de la chaudière	Laisser le poêle refroidir. (Si le problème persiste, appeler un technicien agréé).	
	Le ventilateur échangeur ambiant ne fonctionne pas	Faire remplacer le ventilateur ambiant.	
	Interruption momentanée de l'alimentation électrique	Le manque de tension pendant le fonctionnement engendre une surchauffe de la chaudière et l'intervention du thermostat à réarmement manuel. Laisser refroidir, réarmer et rallumer le poêle.	
	Thermostat défectueux	Faire remplacer le thermostat à réarmement manuel.	
	Carte électronique défectueuse	Faire remplacer la carte électronique.	
AL 8 - MANQUE DÉPRESSION	Évacuation obstruée	La cheminée d'évacuation est partiellement ou totalement obstruée. Appeler un ramoneur qualifié qui effectuera un contrôle depuis l'évacuation du poêle jusqu'au terminal de cheminée. Nettoyer immédiatement.	
	Aspirateur des fumées cassé	Les pellets peuvent brûler grâce à la dépression du conduit de fumées sans l'aide de l'aspirateur. Faire immédiatement remplacer l'aspirateur des fumées par un technicien agréé. Le fonctionnement du poêle sans l'aspirateur des fumées peut être nocif pour la santé.	
	L'embout porte-joint est bouché	Nettoyer l'embout porte-joint.	
	Pressostat défectueux	Faire remplacer le pressostat.	
	Carte électronique défectueuse	Faire remplacer la carte électronique.	
	Cheminée trop longue	Consulter un ramoneur qualifié, faire vérifier que la cheminée d'évacuation répond aux normes en vigueur.	
	Conditions météo défavorables	En cas de vent fort, celui-ci peut exercer une pression négative sur la cheminée. Vérifier et rallumer le poêle.	
	La porte n'est pas correctement fermée	Fermer la porte correctement et vérifier que les joints ne soient pas abîmés et éventuellement les faire remplacer par un technicien agréé.	
	Micro-interrupteur porte-feu cassé ou défectueux	Faire replacer le micro-interrupteur porte-feu.	

12.18 MISE À ZÉRO DE L'ALARME

Pour mettre l'alarme à zéro, il faut appuyer sur la touche (P3) pendant quelques instants. Le poêle effectue un contrôle pour déterminer si la cause de l'alarme persiste ou pas.

Dans le premier cas, l'alarme sera de nouveau affichée, dans le second cas, elle se placera sur **Off** "OFF". Si l'alarme persiste, contacter le centre d'assistance.

13 NETTOYAGE ORDINAIRE

13.1 AVANT-PROPOS

Pour une longue durée de vie du poêle, le nettoyer régulièrement comme indiqué dans les paragraphes reportés ci-dessous.

- Les conduits d'évacuation des fumées (conduit de cheminée + conduit de fumée + cheminée) doivent toujours être propres, nettoyés et contrôlés par un ramoneur qualifié, en conformité avec les normes locales, selon les indications du fabricant de la cheminée et les directives de votre compagnie d'assurance.
- En cas d'absence de normes locales et de directives de votre compagnie d'assurance, il est nécessaire d'effectuer le nettoyage du conduit de cheminée, du conduit de fumée et de la cheminée au moins une fois par an.
- Au moins une fois par an, il est nécessaire de faire nettoyer la chambre de combustion, de vérifier les joints, de nettoyer les moteurs et les ventilateurs et de contrôler la carte électrique.



Toutes ces opérations doivent être programmées à temps avec le service Technique d'assistance agréé.

- Après une longue période de non-utilisation, avant d'allumer le poêle, contrôler que le système d'évacuation des fumées ne soit pas obstrué.
- Si le poêle est utilisé de manière continue et intense, toute l'installation (y compris la cheminée) doit être nettoyée et contrôlée à une fréquence plus importante.
- Pour un éventuel remplacement des parties endommagées, demander une pièce détachée d'origine à votre Revendeur Agréé.

13.2 AVANT CHAQUE ALLUMAGE

Nettoyer le brasier de la cendre et des éventuelles incrustations qui pourraient obstruer les trous de passage de l'air.

Dans le cas d'épuisement de pellets dans le réservoir, il est possible que des pellets non brûlés s'accumulent dans le brasier. Toujours vider le brasier des résidus avant chaque allumage.

Contrôler qu'il n'y ait pas trop de cendre accumulée sous le compartiment du brasier, si elle dépasse 2 cm de hauteur, il est conseillé de l'ouvrir.



SE RAPPELER QUE SEUL UN BRASIER POSITIONNÉ ET NETTOYÉ CORRECTEMENT PEUT GARANTIR UN BON ALLUMAGE ET UN FONCTIONNEMENT OPTIMAL DE VOTRE PRODUIT À PELLETS.

Pour nettoyer de façon efficace le brasier, il faut l'extraire complètement de son emplacement et nettoyer parfaitement tous les trous et la grille placée sur le fond. En utilisant des pellets de bonne qualité, normalement il suffit d'utiliser un pinceau pour remettre le composant en bon état de marche.

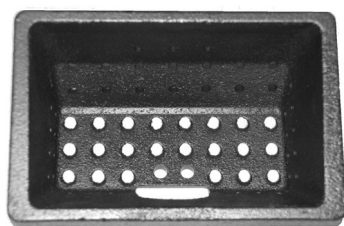

Fig. 35 - Exemple de brasier propre

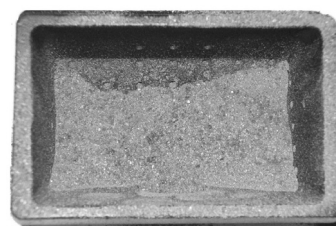

Fig. 36 - Exemple de brasier sale

13.3 NETTOYAGE BRASERO ET TIROIR À CENDRE

- Ouvrir la porte.



Fig. 37 - Extraction de le brasero



Fig. 38 - Nettoyage brasero

- Enlever le brasero (voir **Fig. 37**) de son logement en le soulevant et vider la cendre.
- Si besoin est, nettoyer à l'aide d'un objet pointu les trous obstrués par les incrustations (voir **Fig. 38**).



Fig. 39 - Nettoyage l'espace du brasero



Fig. 40 - Nettoyage avec nettoie-pipes

- Nettoyer et aspirer également l'espace du brasero et du tiroir à cendre en enlevant la cendre qui s'est accumulée à l'intérieur (voir **Fig. 39**).
- Ecouvillonner aussi le trou où les pellets tombent (voir **Fig. 40**).
- La cendre doit être placée dans un récipient métallique avec un couvercle étanche; ce conteneur ne doit jamais entrer en contact avec des matériaux combustibles (par exemple posé sur un sol en bois) car la cendre conserve la braise allumée longtemps à l'intérieur.
- Seulement quand la cendre est éteinte, on peut la jeter dans les déchets organiques.
- Prêter attention à la flamme si elle prend une couleur rouge, ceci signifie qu'elle est faible, ou si elle dégage de la fumée noire, ceci signifie que le brasero est incrusté et a besoin d'être nettoyé. S'il est usagé, il faudra remplacer les parties.

13.4 NETTOYAGE DU RÉSERVOIR

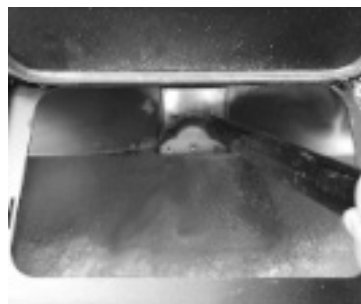

Fig. 41 - Nettoyage réservoir

Lors de chaque ravitaillement de granulés, contrôler la présence éventuelle de farine/sciure ou d'autres résidus au fond du réservoir.

voir. Enlever les résidus à l'aide d'un aspirateur (voir **Fig. 41**).

13.5 NETTOYAGE ANNUEL DU CONDUIT DES FUMÉES

Chaque année, enlever la suie à l'aide de brosses.

Le nettoyage doit être effectué par un technicien compétent qui s'occupera du nettoyage du conduit de cheminée, du conduit de fumées et de la cheminée, il vérifiera leur bon fonctionnement et délivrera une déclaration écrite attestant la sécurité de l'installation. Cette opération doit être effectuée au moins une fois par an.

13.6 NETTOYAGE GÉNÉRAL

Pour le nettoyage des parties extérieures et intérieures du poêle, ne pas utiliser de pailles de fer, acide muriatique ou d'autres produits corrosifs et abrasifs.

13.7 NETTOYAGE DES PARTIES EN MÉTAL PEINT

Pour le nettoyage des parties en métal peint, utiliser un chiffon souple. Ne jamais utiliser des produits dégraissants comme de l'al- cool, des diluants, de l'acétone, de l'essence car ils endommageraient irrémédiablement la peinture.

13.8 NETTOYAGE DE LA CÉRAMIQUE ET PIERRE

Certains modèles de poêle possèdent un revêtement extérieur en céramique ou pierre. Ils sont fabriqués artisanalement et c'est pourquoi elles peuvent présenter inévitablement des craquelures, des gravelures, des ombres.

Pour le nettoyage des céramiques ou pierres, il est conseillé d'utiliser un chiffon souple et sec. Si l'on utilise un produit détergent quelconque, ce dernier filtrera à travers les craquelures et les mettra en évidence.

13.9 REMPLACEMENT DES JOINTS

Si les joints de la porte à feu, du réservoir ou de la chambre des fumées se détériorent, il est nécessaire de les faire remplacer par un technicien agréé afin de garantir le bon fonctionnement du poêle.



Utiliser uniquement des pièces de rechange d'origine.

13.10 NETTOYAGE DU VERRE

La vitrocéramique de la porte à feu résiste à une température de 700°C mais n'est pas résistante aux écarts de températures. Un éventuel nettoyage à l'aide de produits pour verre achetés dans le commerce doit se faire quand le verre est froid pour ne pas provoquer l'explosion de ce dernier.



Il faut nettoyer le verre de la porte feu tous les jours!

13.11 MISE EN HORS SERVICE (FIN DE SAISON)

À la fin de chaque saison, avant d'éteindre le produit, il est conseillé d'éliminer complètement les pellets du réservoir à l'aide d'un aspirateur à long tube.

Il est conseillé d'enlever les pellets inutilisés du réservoir car ils peuvent retenir l'humidité, de débrancher toute canalisation de l'air comburant pouvant amener de l'humidité à l'intérieur de la chambre de combustion mais surtout, de demander à un technicien spécialisé de rafraîchir la peinture à l'intérieur de la chambre de combustion avec des peintures siliconées spécifiques en spray (à acheter dans n'importe quel point de vente ou dans les STA) lors des opérations d'entretien programmé annuel de fin de saison. La peinture protège ainsi les parties à l'intérieur de la chambre de combustion, en bloquant tout type de processus d'oxydation.

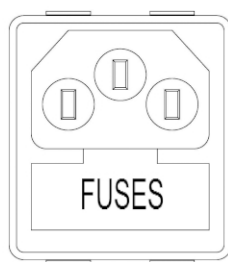

Fig. 42 - Hublot avec les fusibles à enlever

Durant la période d'inutilisation, l'appareil doit être débranché du réseau électrique. Pour une plus grande sécurité, surtout en présence d'enfants, nous conseillons d'enlever le câble d'alimentation.

Si au rallumage, l'écran du panneau de contrôle ne s'allume pas, cela signifie qu'il pourrait être nécessaire de remplacer le fusible de service.

Sur le côté du produit, il y a un compartiment porte-fusibles qui se trouve à proximité de la prise d'alimentation. Après avoir débranché les fiches de la prise de courant, ouvrir le couvercle du compartiment porte-fusibles à l'aide d'un tournevis et si nécessaire, les faire remplacer (3,15 A retardé) par un technicien autorisé et qualifié.

13.12 CONTRÔLE DES COMPOSANTS INTERNES



ATTENTION!

Le contrôle des composants électromécaniques internes doit être effectué uniquement par un personnel qualifié ayant des connaissances techniques concernant la combustion et l'électricité.

Il est conseillé de réaliser cet entretien périodique annuel (avec un contrat d'assistance programmé) qui porte sur le contrôle visuel et de fonctionnement des composants internes. Le récapitulatif des interventions de contrôle et/ou d'entretien indispensables pour le fonctionnement correct du produit est indiqué ci-dessous.

UTILISATEUR/TECHNICIEN	PARTIES/PÉRIODE	1 JOUR	2-3 JOURS	7 JOURS	1 AN
PAR L'UTILISATEUR	Brasier	X			
	Compartiment à cendres **			X	
	Vitre		X		
PAR UN TECHNICIEN QUALIFIÉ	Échangeur supérieur				X
	Échangeur inférieur				X
	Canal de fumée				X
	Joint d'étanchéité				X
	Fonctionnalité de fermeture de la porte				X

** Le vidage du compartiment à cendres dépend de plusieurs facteurs (type de pellet, puissance du poêle, utilisation du poêle, type d'installation...); c'est votre expérience qui vous indiquera le temps exact de vidage.

14 EN CAS D'ANOMALIES











14.1 SOLUTION DES PROBLÈMES

























Avant tout essai et/ou intervention du technicien agréé, il devra vérifier que les paramètres de la carte électronique correspondent à son tableau de référence.



En cas de doute sur l'utilisation de poêle, TOUJOURS appeler le personnel technique agréé afin d'éviter des dommages irréparables!

PROBLEME	CAUSE	SOLUTION	INTERVENTION
Le panneau de contrôle ne s'allume pas	Le poêle n'est pas alimenté	Vérifier que la fiche soit raccordée.	
	Fusibles de protection dans la prise électrique ont sauté	Remplacer les fusibles protection prise électrique (3,15A-250V).	
	Panneau de commande défectueux	Remplacer la console du panneau de commande.	
	Câble plat défectueux	Remplacer le câble plat.	
	Carte électronique défectueuse	Remplacer la carte.	
Les pellets n'arrivent pas dans la chambre de combustion	Réservoir vide	Remplir le réservoir.	
	Porte du feu ouverte ou portillon du pellet ouvert	Fermer la porte du feu et le portillon du pellet et contrôler qu'il n'y ait pas de grains de pellet en correspondance avec le joint.	
	Poêle bouché	Nettoyer la chambre des fumées	
	Vis sans fin bloquée par un objet étranger (par exemple des clous)	Nettoyer la vis sans fin.	
	Motoréducteur vis sans fin cassé	Remplacer le motoréducteur.	
	Vérifier qu'aucune "ALARM ACTIVE"	Faire contrôler le poêle par un technicien agréé.	

PROBLEME	CAUSE	SOLUTION	INTERVENTION
Le feu s'éteint et le poêle s'arrête	Réservoir vide	Remplir le réservoir.	
	Vis sans fin bloquée par un objet étranger (par ex. des clous)	Nettoyer la vis sans fin.	
	Pellets de mauvaise qualité	Essayer avec d'autres types de pellets.	
	Paramètre configuré dans la carte à la phase 1 est trop bas	Régler la charge des pellets.	
	Vérifier qu'aucune "ALARM ACTIVE" n'apparaisse à l'écran.	Faire contrôler le poêle par un technicien agréé.	
	La porte n'est pas parfaitement fermée ou les joints sont usés	Vérifiez le joint de la porte et remplacez les joints.	
	Phase d'allumage non conclue	Vider le brasier et répéter l'allumage.	
	Évacuation obstruée	La cheminée d'évacuation est partiellement ou totalement bouchée. Contacter un fumiste expert pour effectuer une vérification de l'évacuation du poêle jusqu'au terminal de cheminée. Nettoyer immédiatement.	
Flamme faible ou orange, les pellets ne brûlent pas correctement et la vitre se noircit	Air de combustion insuffisant	Contrôler les points suivants: obstructions éventuelles de l'entrée d'air comburant à l'arrière ou sous le poêle; grille du brasero obstruée et/ou logement brasero obstrué par un excès de cendre. Faire nettoyer par un technicien agréé les pales et l'intérieur de l'aspirateur. (voir VARIATION RPM FUMEEES Manuel de l'Utilisateur)	
	Évacuation obstruée	La cheminée d'évacuation est partiellement ou totalement obstruée. Appeler un ramoneur qualifié qui effectuera un contrôle depuis l'évacuation du poêle jusqu'au terminal de cheminée. Nettoyer immédiatement.	
	Poêle bouché	Nettoyer l'intérieur du poêle	
	Aspirateur des fumées cassé	Les pellets peuvent brûler grâce à la dépression du conduit de fumées sans l'aide de l'aspirateur. Faire immédiatement remplacer l'aspirateur des fumées. Le fonctionnement du poêle sans l'aspirateur des fumées peut être nocif pour la santé.	
Le ventilateur échangeur continue à tourner même si le poêle est froid	Sonde de température des fumées défectueuse	Faire remplacer la sonde des fumées.	
	Carte électronique défectueuse	Faire remplacer la carte électronique.	

PROBLEME	CAUSE	SOLUTION	INTERVENTION
Cendres autour du poêle	Joint de la porte défectueux ou abîmés	Faire remplacer les joints.	
	Tuyaux du conduit de cheminée non hermétiques	Consulter un ramoneur qualifié qui effectuera immédiatement les raccordements avec du silicone haute température et/ou le remplacement des tuyaux par des tuyaux répondant aux normes en vigueur. La canalisation des fumées non hermétique peut nuire à la santé.	
Le poêle à puissance maximale mais il ne chauffe pas	Température ambiante atteinte	Le poêle marche au minimum Élever la température ambiante souhaitée	
Le poêle marche à plein régime. L'écran affiche "Surchauffe Fumées"	Température limite des fumées atteinte	Le poêle marche au ralenti, pas de problème.	
Le conduit de fumée du poêle condense	Température des fumées trop basse	Vérifier que le conduit de fumée ne soit pas obstrué	
		Augmenter la puissance minimale de l'appareil (descente de granulés et vitesse ventilateurs)	
		Installer un collecteur de condensation	
Le poêle marche à plein régime. L'écran affiche "SERVICE"	Avis de maintenance périodique (ne bloque pas)	Lorsque cette mention clignotante apparaît à l'allumage, cela signifie que les heures de fonctionnement préétablies avant la maintenance sont écoulées. Appeler le centre d'assistance.	

15 INFORMATIONS POUR APPAREILS DE CHAUFFAGE LOCAUX À COMBUSTIBLE SOLIDE (EU) 2015/1185 - (EU) 2015/1186 (FICHE PRODUIT)

Fabricant	CADEL srl - Via Foresto Sud 7 - 31025 Santa Lucia di Piave (TV) - Italy		
Marque: identification du modèle	CADEL: GRACE3 FREEPOINT: ROXY PEGASO: TABLA		
Description	Poêle à granulés de bois		
Fonction de chauffage indirect	Non		
Puissance thermique directe	7 kW		
Puissance thermique indirecte	- kW		
Norme de référence	EN 14785		
Organisme notifié	IMQ Spa (N.B.0051)		
Combustible de référence (un seul)	Bois comprimé ayant un taux d'humidité < 12 %	OUI	
	Bûches de bois ayant un taux d'humidité ≤ 25 %	NON	
	Autre biomasse ligneuse	NON	
η _s		85	%
EEL		126	-
Classe d'efficacité énergétique (échelle A++ à G)		A+	
Émissions dues au chauffage des locaux à la puissance thermique nominale	PM (al 13% O ₂)	14	mg/Nm ³
	OGC (al 13% O ₂)	4	mg/Nm ³
	CO (al 13% O ₂)	129	mg/Nm ³
	NO _x (al 13% O ₂)	116	mg/Nm ³
Émissions dues au chauffage des locaux à la puissance thermique minimale <i>Requis uniquement si le facteur de correction F(2) ou F(3) est appliqué</i>	PM (al 13% O ₂)	19	mg/Nm ³
	OGC (al 13% O ₂)	7	mg/Nm ³
	CO (al 13% O ₂)	183	mg/Nm ³
	NO _x (al 13% O ₂)	103	mg/Nm ³
Puissance thermique	Puissance thermique nominale (P _{nom})	7	kW
	Puissance thermique minimale (indicative) (P _{min})	2,7	kW
Rendement utile (PCI brut)	Rendement utile à la puissance thermique nominale (η _{th,nom})	89,5	%
	Rendement utile à la puissance thermique minimale (indicatif) (η _{th,min})	93	%
Consommation d'électricité auxiliaire	À la puissance thermique nominale (e _{l,max})	0,072	kW
	À la puissance thermique minimale (e _{l,min})	0,019	kW
	En mode veille (e _{l,sb})	0,002	kW
Type de contrôle de la puissance thermique/de la température de la pièce (sélectionner un seul type)	Contrôle de la puissance thermique à un palier, pas de contrôle de la température de la pièce	NON	
	Contrôle à deux ou plusieurs paliers manuels, pas de contrôle de la température de la pièce	NON	
	Contrôle de la température de la pièce avec thermostat mécanique	NON	
	Contrôle électronique de la température de la pièce	NON	
	Contrôle électronique de la température de la pièce et programmeur journalier	NON	
	Contrôle électronique de la température de la pièce et programmeur hebdomadaire	OUI	
Autres options de contrôle (sélectionner une ou plusieurs options)	Contrôle de la température de la pièce, avec détecteur de présence	NON	
	Contrôle de la température de la pièce, avec détecteur de fenêtre ouverte	NON	
	Contrôle à distance	NON	
Puissance requise par la veilleuse permanente	Puissance requise par la veilleuse (le cas échéant) (P _{pilot})	N.D.	kW
Respecter les précautions spécifiques à prendre pour l'installation, l'assemblage, l'utilisation et l'entretien indiquées dans la notice ainsi que les règles nationales et locales en vigueur.			
Date d'émission: 15.12.2021	Legal Representative	 <p>CADEL s.r.l. Via Foresto Sud, 7 - 31026 SANTA LUCIA DI PIAVE (TV) Tel. 0438 738869 - Fax 0438 73343 Partita IVA 03282110265 R.E.A. - TV 227665 - Reg. Soc. Trib. TV 185949</p>	

16 INFORMATIONS POUR APPAREILS DE CHAUFFAGE LOCAUX À COMBUSTIBLE SOLIDE (EU) 2015/1185 - (EU) 2015/1186 (FICHE PRODUIT)

Fabricant	CADEL srl - Via Foresto Sud 7 - 31025 Santa Lucia di Piave (TV) - Italy		
Marque: identification du modèle	CADEL: SPIRIT3 5kW FREEPOINT: ATRIUM 5 AIRTIGHT PEGASO: SOLO 5 - MADISON 5		
Description	Poêle à granulés de bois		
Fonction de chauffage indirect	Non		
Puissance thermique directe	5,2 kW		
Puissance thermique indirecte	- kW		
Norme de référence	EN 14785		
Organisme notifié	IMQ Spa (N.B.0051)		
Combustible de référence (un seul)	Bois comprimé ayant un taux d'humidité < 12 %	OUI	
	Bûches de bois ayant un taux d'humidité ≤ 25 %	NON	
	Autre biomasse ligneuse	NON	
η _s		85	%
EEL		125	-
Classe d'efficacité énergétique (échelle A++ à G)		A+	
Émissions dues au chauffage des locaux à la puissance thermique nominale	PM (al 13% O ₂)	17	mg/Nm ³
	OGC (al 13% O ₂)	4	mg/Nm ³
	CO (al 13% O ₂)	141	mg/Nm ³
	NO _x (al 13% O ₂)	123	mg/Nm ³
Émissions dues au chauffage des locaux à la puissance thermique minimale <i>Requis uniquement si le facteur de correction F(2) ou F(3) est appliqué</i>	PM (al 13% O ₂)	20	mg/Nm ³
	OGC (al 13% O ₂)	7	mg/Nm ³
	CO (al 13% O ₂)	235	mg/Nm ³
	NO _x (al 13% O ₂)	121	mg/Nm ³
Puissance thermique	Puissance thermique nominale (P _{nom})	5,2	kW
	Puissance thermique minimale (indicative) (P _{min})	2,5	kW
Rendement utile (PCI brut)	Rendement utile à la puissance thermique nominale (η _{th,nom})	89,5	%
	Rendement utile à la puissance thermique minimale (indicatif) (η _{th,min})	91,5	%
Consommation d'électricité auxiliaire	À la puissance thermique nominale (e _{l,max})	0,062	kW
	À la puissance thermique minimale (e _{l,min})	0,015	kW
	En mode veille (e _{l,sb})	0,002	kW
Type de contrôle de la puissance thermique/de la température de la pièce (sélectionner un seul type)	Contrôle de la puissance thermique à un palier, pas de contrôle de la température de la pièce	NON	
	Contrôle à deux ou plusieurs paliers manuels, pas de contrôle de la température de la pièce	NON	
	Contrôle de la température de la pièce avec thermostat mécanique	NON	
	Contrôle électronique de la température de la pièce	NON	
	Contrôle électronique de la température de la pièce et programmeur journalier	NON	
	Contrôle électronique de la température de la pièce et programmeur hebdomadaire	OUI	
Autres options de contrôle (sélectionner une ou plusieurs options)	Contrôle de la température de la pièce, avec détecteur de présence	NON	
	Contrôle de la température de la pièce, avec détecteur de fenêtre ouverte	NON	
	Contrôle à distance	NON	
Puissance requise par la veilleuse permanente	Puissance requise par la veilleuse (le cas échéant) (P _{pilot})	N.D.	kW
Respecter les précautions spécifiques à prendre pour l'installation, l'assemblage, l'utilisation et l'entretien indiquées dans la notice ainsi que les règles nationales et locales en vigueur.			
Date d'émission: 01.12.2021	Legal Representative	 <p>CADEL s.r.l. Via Foresto Sud, 7 - 31026 SANTA LUCIA DI PIAVE (TV) Tel. 0438 738869 - Fax 0438 73343 Partita IVA 03282130265 R.E.A. - TV 227665 - Reg. Soc. Trib. TV 185949</p>	



89022181A

Rev. 01 - 2023

CADEL srl
31025 S. Lucia di Piave - TV
Via Martiri della Libertà, 74 - Italy
Tel. +39 0438 1520200

www.cadelsrl.com
www.free-point.it
www.pegasoheating.com