

# INSTALLATEUR HANDLEIDING

Pelletthermokachel



Original Instructions | ©2022 CADEL srl | All rights reserved - Tutti i diritti riservati

**RIVER IDROTECH 18 - RIVER IDROTECH 24**

**RIVER IDROTECH 24H<sub>2</sub>O**

## OVERZICHT

<b>1</b>	<b>IN DE HANDLEIDING GEBRUIKTE SYMBOLEN ..3</b>	
<b>2</b>	<b>VERPAKKING EN VERPLAATSING.....3</b>	
2.1	VERPAKKING.....3	
2.2	VOORBEREIDEN EN UITPAKKEN.....3	
2.3	VERPLAATSING VAN DE KACHEL.....5	
<b>3</b>	<b>ROOKKANAAL .....5</b>	
3.1	REGELINGEN VOOR ROOKAFVOERSYSTEMEN.....5	
3.2	ONDERDELEN VAN DE SCHOORSTEEN.....5	
3.3	ROOKKANAAL (AANSLUITING ROOKGASSEN).....6	
3.4	KAP (SCHOORSTEEN OF LEIDING).....6	
3.5	SCHOORSTEENPOT.....7	
3.6	ONDERHOUD.....8	
<b>4</b>	<b>VERBRANDINGSLUCHT .....8</b>	
4.1	LUCHTINLAAT.....8	
4.2	INLAAT VERBRANDINGSLUCHT VOOR INSTALLATIE MET HERMETISCH GESLOTEN KAMER.....10	
<b>5</b>	<b>INSTALLATIEVOORBEELDEN (DIAMETERS EN LENGTES DIENEN TE WORDEN GEDIMENSIONEERD) .....10</b>	
<b>6</b>	<b>INSTALLATIE .....11</b>	
6.1	INLEIDING.....11	
6.2	MINIMUMAFSTANDEN.....12	
6.3	RUIMTEBESLAG.....13	
6.4	MONTAGE/DEMONTAGE HAARDDEUR.....14	
6.5	MONTAGE LIJST VAN METAAL RIVER- IDROTECH 18 - 24 - 24 H <sub>2</sub> O.....14	
6.6	MONTAGE VAN DE BEKLEDING TOP EN ONDERSTE DEUR.....15	
6.7	MONTAGE LIJST VAN MAJOLICA RIVER- IDROTECH 18 - 24 - 24 H <sub>2</sub> O.....15	
6.8	ELEKTRISCHE AANSLUITING.....16	
6.9	AFSTELLING KACHEL EN METING ONDERDRUK ...16	
<b>7</b>	<b>HYDRAULISCHE AANSLUITING.....17</b>	
7.1	AANSLUITING HYDRAULISCHE INSTALLATIE.....17	
7.2	AANSLUITSCHEMA RIVER - IDROTECH 18 - 24 (ZONDER SWW).....18	
7.3	AANSLUITSCHEMA RIVER - IDROTECH 24 H <sub>2</sub> O MET SWW.....18	
7.4	AFVOERKLEP 3 BAR.....19	
7.5	DE INSTALLATIE WASSEN.....19	
7.6	DE INSTALLATIE VULLEN.....19	
7.7	KENMERKEN VAN HET WATER.....20	
7.8	CONFIGURATIE INSTALLATIE.....20	
7.9	CONFIGURATIE 1.....21	
7.10	CONFIGURATIE 2.....22	
7.11	CONFIGURATIE 3.....25	
7.12	CONFIGURATIE 4.....26	
7.13	CONFIGURATIE 5.....28	
7.14	CONFIGURATIE MET BOILER EN HULPKETEL AAN MUUR (VOORBEELD).....29	
7.15	WERKINGSMODALITEITEN.....30	
7.16	ELEKTRISCHE AANSLUITINGEN.....31	
<b>8</b>	<b>BUITENGEWOON ONDERHOUD .....32</b>	
8.1	INLEIDING.....32	
8.2	VUILE RUIT.....32	
8.3	REINIGING ROOKLEIDING.....33	
8.4	REINIGING RUIMTE ROOKAFVOERSYSTEEM.....33	
8.5	REINIGING VAN HET ROOKAFVOERSYSTEEM EN CONTROLES IN HET ALGEMEEN.....33	
8.6	PERIODIEKE CONTROLE WERKING SLUITING DEUR.....34	
8.7	REINIGING ROOKGASSENDOORGANG.....34	
8.8	REINIGER GEBLOKKEERD.....35	
8.9	VERVANGING VAN DE OVERDRUKAFVOER VOOR DE VERBRANDINGSKAMER.....36	
8.10	JAARLIJKSE REINIGING VAN DE ROOKGASSENLEIDINGEN.....36	
8.11	VERVANGING VAN DE PAKKINGEN.....36	
<b>9</b>	<b>IN GEVAL VAN ONGEMAKKEN .....36</b>	
9.1	OPLOSSING VAN DE PROBLEMEN.....36	
9.2	OPLOSSING VAN DE PROBLEMEN (PELLETHERMOKACHEL).....40	
<b>10</b>	<b>TECHNISCHE GEGEVENS .....42</b>	
10.1	ELEKTRONISCHE KAART ZONDER SWW.....42	
10.2	ELEKTRONISCHE KAART MET SWW.....43	
10.3	INFORMATIE VOOR DE REPARATIE.....45	
<b>11</b>	<b>KENMERKEN .....46</b>	

## 1 IN DE HANDLEIDING GEBRUIKTE SYMBOLEN

	<b>GEBRUIKER</b>
	<b>GEAUTORISEERDE TECHNICUS</b> (moet <b>UITSLUITEND</b> opgevat worden als: of de fabrikant van de kachel, of de geautoriseerde technicus van de technische assistentiedienst die door fabrikant van de kachel erkend is)
	<b>GESPECIALISEERDE INSTALLATEUR</b>
	<b>LET OP:</b> <b>LEES DE OPMERKING MET AANDACHT</b>
	<b>LET OP:</b> <b>MOGELIJKHEID VAN GEVAAR OF ONHERSTELBARE SCHADE</b>

- De iconen met de mannetjes geven aan tot wie het in de paragraaf behandelde onderwerp gericht is (gebruiker en/of geautoriseerde technicus en/of kachel- en schoorsteenspecialist).
- De AANDACHTS-symbolen duiden op een belangrijke opmerking.

## 2 VERPAKKING EN VERPLAATSING

### 2.1 VERPAKKING

- De verpakking bestaat uit een recyclebare kartonnen doos volgens de RESY-normen, recyclebare inzetstukken van geëxpandeerd EPS en houten pallets.
- Alle verpakkingsmaterialen kunnen voor een gelijkaardig gebruik hergebruikt worden of eventueel als stadsafval, met inachtneming van de van kracht zijnde normen, weggegooid worden.
- Controleer de intacte staat van het product na de verpakking te hebben weggenomen.

### 2.2 VOORBEREIDEN EN UITPAKKEN

De verpakking bestaat uit een recyclebare kartonnen doos volgens de RESY-norm en een houten pallet. Alle verpakkingsmaterialen kunnen voor een gelijkaardig gebruik hergebruikt worden of eventueel als stadsafval, met inachtneming van de van kracht zijnde normen, weggegooid worden.

Controleer de intacte staat van het product na de verpakking te hebben weggenomen.



*Voer alle verplaatsingen uit met gepaste middelen en let op de normen die van kracht zijn op het gebied van de veiligheid. Draai de verpakking niet om en ga heel voorzichtig te werk met de onderdelen in majolica.*

De kachels worden geleverd in een enkele verpakking met panelen in keramiek of zijkanten in staal verpakt samen met de structuur en gepositioneerd erboven of ernaast. Open de verpakking, verwijder het karton, het piepschuim en eventuele riempjes. Positioneer de kachel op de gekozen installatieplaats en let erop dat die voldoet aan de vereisten.

De kachel of het monoblok moet altijd verticaal verplaatst worden en uitsluitend met heftrucks. Men moet goed letten opdat de deur en de ruit beschermd zijn tegen mechanische stoten die de integriteit ervan in het gedrang kunnen brengen.

De kachel indien mogelijk uitpakken dichtbij de installatieplaats.

Het verpakkingsmateriaal is noch toxisch, noch schadelijk.

Om de kachels te verwijderen van de pallet is het noodzakelijk de twee schroeven "U" te verwijderen en de plaat "S" van de voet van de kachel te halen. Er zijn vier beugels "S" (zie hieronder).

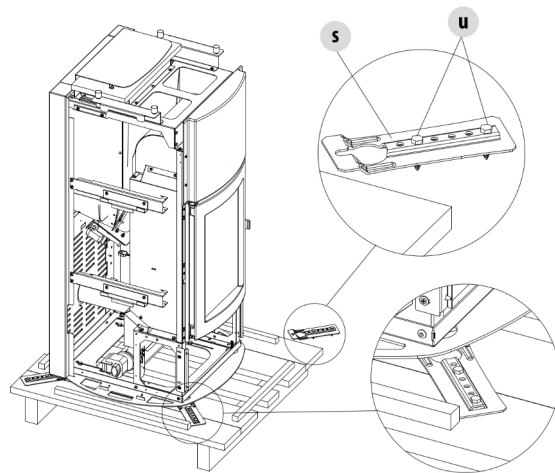

**Fig. 1 - Verwijdering bevestigingsbeugels**

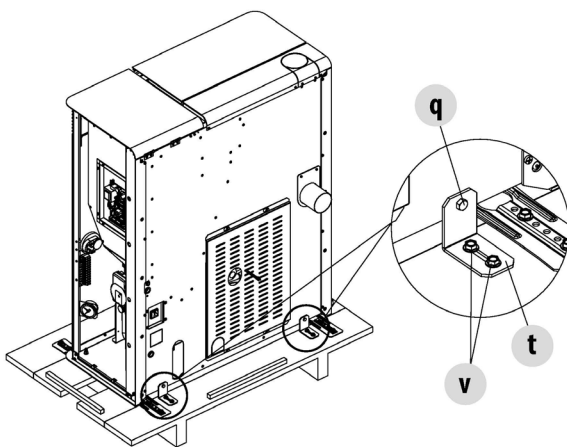

**Fig. 2 - Verwijdering bevestigingsbeugels**

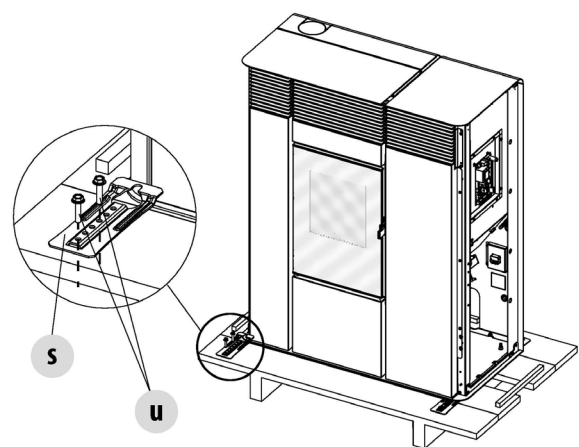

**Fig. 3 - Verwijdering bevestigingsbeugels**

Positioneer de kachel en sluit aan op het rookkanaal. Zoek aan de hand van de regeling van de 4 voetjes (J) het juiste niveau zodat de afvoer van de rookgassen en de buis coaxiaal zijn.

Als de kachel aangesloten moet worden op een afvoerbuys die doorheen de achterste wand gaat (om uit te monden in een rookkanaal), let op om de invoer niet te forceren.



*Als de rookgasafvoer van de kachel geforceerd of oneigenlijk gebruikt wordt om de kachel te heffen of te positioneren, zal de werking ervan onherroepelijk in het gedrang gebracht worden.*

Draai de voetjes rechtsom om de kachel te verlagen. Draai de voetjes linksom om de kachel te verhogen (zien hieronder).

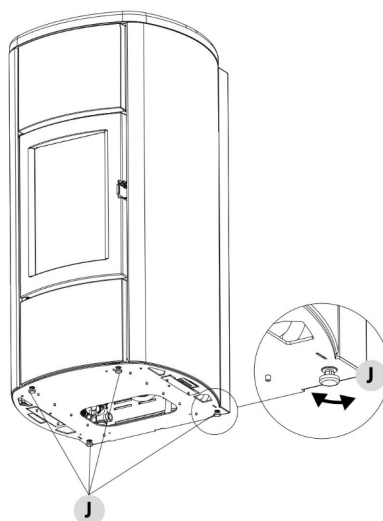

**Fig. 4 - Regeling van de voetjes**

## 2.3 VERPLAATSING VAN DE KACHEL

Zowel voor de verpakte als voor de uitgepakte kachel is het noodzakelijk de volgende instructies voor de verplaatsing en het transport van de kachel zelf in acht te nemen, vanaf het moment van aankoop tot het bereiken van het punt van gebruik en voor iedere andere toekomstige verplaatsing:

- verplaats de kachel met geschikte werktuigen en let op de normen die van kracht zijn op het gebied van de veiligheid;
- leg de kachel niet op één zijde en/of kantel hem niet maar houd hem verticaal of hoe dan ook overeenkomstig de aanwijzingen van de fabrikant;
- als de kachel onderdelen van majolica, steen, glas, of hoe dan ook van bijzonder delicate materialen bevat, verplaats het geheel dan zeer voorzichtig.

## 3 ROOKKANAAL

### 3.1 REGELINGEN VOOR ROOKAFVOERSYSTEMEN

Het afvoersysteem van de verbrandingsproducten is van bijzonder belang voor de goede werking van het toestel en moet correct gedimensioneerd zijn volgens EN 13384-1.

De uitvoering/aanpassing/verificatie ervan moet altijd worden uitgevoerd door een bediener die daartoe wettelijk bevoegd is en moet in overeenstemming zijn met de geldende voorschriften in het land waar het apparaat is geïnstalleerd.

De fabrikant wijst alle verantwoordelijkheid af voor storingen die worden veroorzaakt door een rookafvoersysteem dat niet de juiste afmetingen heeft en niet aan de normen voldoet.

### 3.2 ONDERDELEN VAN DE SCHOORSTEEN

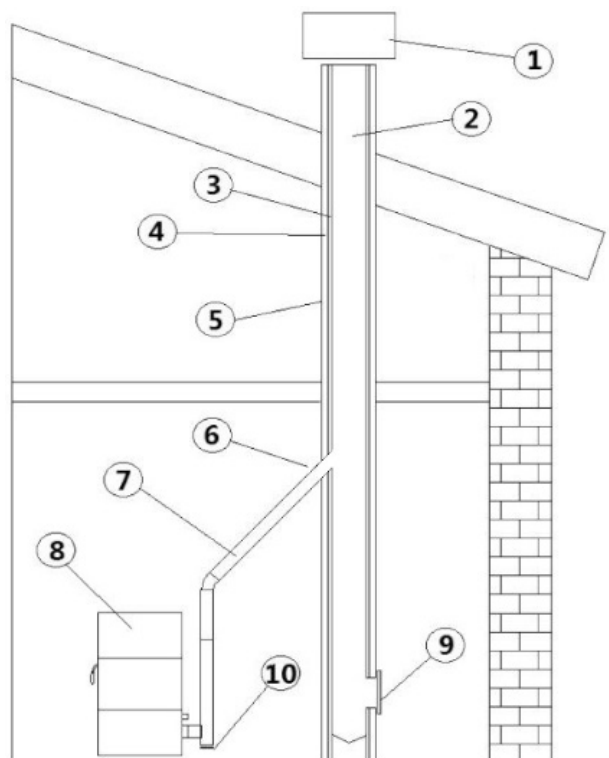

Fig. 5 - Onderdelen van de schoorsteen

LEGENDA	Fig. 5
1	Schoorsteenpot
2	Uitstroomweg
3	Rookkanaal
4	Thermische isolatie
5	Buitenmuur
6	Aansluiting van de schoorsteen
7	Rookleiding
8	Warmtegenerator
9	Inspectieluikje
10	T-aansluiting met inspectiedop

### 3.3 ROOKKANAAL (AANSLUITING ROOKGASSEN)

Het rookkanaal is de pijp die het toestel met de kap verbindt.

Deze rookgasaansluiting moet met name voldoen aan de volgende eisen:

- voldoen aan de productnorm EN 1856-2;
- de doorsnede moet een constante diameter hebben en gelijk zijn aan of kleiner zijn dan die van de rookgasuitlaat van het toestel. van de uitgang van de vuurhaard tot de aansluiting in de kap;
- de lengte van het horizontale gedeelte moet zo kort mogelijk zijn en de projectie in plattegrond mag niet meer dan 4 meter bedragen;
- horizontale gedeelten moeten een minimumhelling van 3% naar boven hebben;
- de richtingsveranderingen moeten een hoek van niet meer dan 90° maken en moeten gemakkelijk te controleren zijn
- het aantal richtingsveranderingen, met inbegrip van die voor het binnengaan in de kap en met uitzondering van de T in geval van zij- of achteruitgang, mag niet meer bedragen dan 3;
- moet worden geïsoleerd als het buiten de installatieruimte passeert
- het mag niet door vertrekken lopen waarin het verboden is verbrandingsapparaten te installeren.
- het is verboden om flexibele metalen buizen, buizen in vezelcement of aluminium te gebruiken;

In ieder geval moeten de rookkanalen worden afgedicht tegen de verbrandingsproducten en eventuele condensatie. Daarom wordt voorgesteld buizen te gebruiken met siliconen pakking of soortgelijke afdichtingen die bestand zijn tegen de bedrijfstemperaturen van het toestel (bijv. T200 P1) en die, door het verwijderen van de pakkingen, ook gecertificeerd zijn volgens T400 N1 G.

TYPE SYSTEEM	BUIS Ø80 mm	BUIS Ø100 mm
Minimum verticale lengte	1,5 m.	2 m.
Maximum lengte (met 1 aansluiting)	6,5 m.	10 m.
Maximum lengte (met 3 aansluitingen)	4,5 m.	8 m.
Maximum aantal aansluitingen	3	3
Horizontale delen (minimum helling 3%)	4 m.	4 m.
Installatie op een hoogte van meer dan 1200 meter n.a.p.	NEE	Verplicht

### 3.4 KAP (SCHOORSTEEN OF LEIDING)

Bij de constructie van de kap moeten in het bijzonder de volgende voorschriften in acht worden genomen:

- voldoen aan de productnorm die erop van toepassing is (EN 1856, EN 1857, EN 1457, EN 1806, EN 13063...);
- vervaardigd zijn van geschikte materialen om de bestendigheid tegen de normale mechanische, chemische en thermische belasting te waarborgen en voorzien zijn van een adequate thermische isolatie om condensvorming te beperken;
- een overwegend verticaal verloop hebben en over de gehele lengte vrij zijn van insnoeringen;
- moeten op gepaste afstand van elkaar worden geplaatst door middel van een luchtspleet en geïsoleerd zijn van brandbare materialen;
- de kap in de woning moet in ieder geval geïsoleerd zijn en kan in een spouw worden aangebracht, zolang het voldoet aan de voorschriften voor kanalen;
- het rookkanaal moet met de kap zijn verbonden door middel van een T-stuk met een inspecteerbare opvangkamer voor roet en eventuele condensatie.
- wanneer de dimensionering voorziet in gebruik in vochtige omstandigheden, moet worden voorzien in een geschikt systeem voor het opvangen en, zo nodig, afvoeren van condenswater.



**Het is raadzaam de typeplaat van de kap te raadplegen voor de veiligheidsafstanden die in acht moeten worden genomen in de aanwezigheid van brandbare materialen en, indien nodig, het soort isolatiemateriaal dat moet worden gebruikt.**

**Het is verboden de kachel aan te sluiten op een collectieve kap of op een kap die gedeeld wordt met andere verbrandingstoestellen of met afzuigkappen.**

**Het is verboden rechtstreeks af te voeren op de muur of in gesloten ruimten, of enige andere vorm van afvoer toe te passen die niet is voorzien in de geldende voorschriften in het land van installatie.**



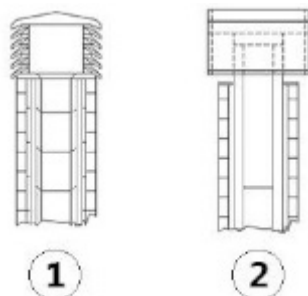

Fig. 8 - Windbestendige schoorsteenpotten

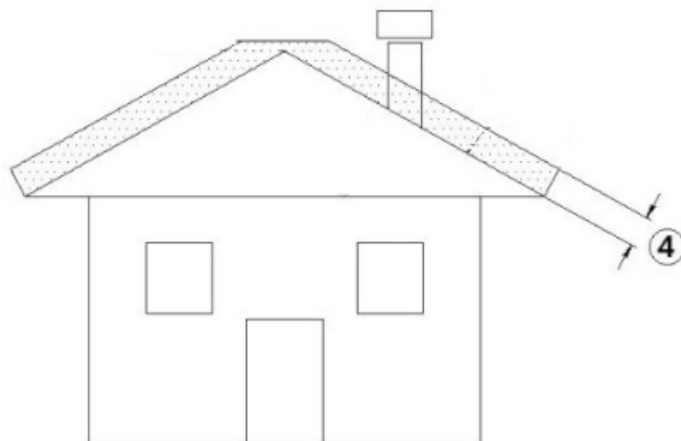

Fig. 9 - Refluxzone

### 3.6 ONDERHOUD

- De rookafvoerleidingen (rookleiding + rookkanaal + schoorsteenpot) moeten altijd door een ervaren schoorsteenveger gereinigd, geveegd en gecontroleerd worden in overeenstemming met de plaatselijke regelgeving, met aanduiding van de producent van de schoorsteen en met de richtlijnen van uw verzekeringsmaatschappij.
- Pas in geval van twijfel altijd de strengste regels toe.
- Laat het rookkanaal en de schoorsteenpot minstens één keer per jaar door een ervaren schoorsteenveger controleren en reinigen. De schoorsteenveger moet een schriftelijke verklaring afgeven waarin staat dat het systeem veilig is.
- Het niet reinigen compromitteert de veiligheid.

## 4 VERBRANDINGSLUCHT

### 4.1 LUCHTINLAAT

Voor de correcte werking van het product is het verplicht om een geschikte externe luchtinlaat te voorzien zodat de nodige verbrandingslucht kan worden aangevoerd. De luchttoevoer tussen de buitenlucht en de opstellingsruimte kan plaatsvinden met een vrije luchtinlaat of door de lucht rechtstreeks naar buiten te leiden (\*\*\*)

De vrije luchtinlaat moet bovendien als volgt zijn:

- worden maakt op een hoogte dicht bij de vloer en in ieder geval niet hoger dan de hoogte van het toestel plaatsvinden;
- altijd beschermd zijn door een traliewerk aan de buitenzijde en zodanig dat het niet kan worden belemmerd door een voorwerp;
- een totale vrije oppervlakte hebben van ten minste 80 cm<sup>2</sup> (exclusief het rooster);

De aanwezigheid in dezelfde ruimte, of in communicerende kamers van dezelfde wooneenheid, van andere aanzuigapparaten (bijvoorbeeld: vmc, elektrische ventilator voor het afzuigen van muffe lucht, afzuigkap in de keuken, andere fornuizen, enz.), kan onderdruk in de ruimte veroorzaken. In dit geval moet, met uitzondering van hermetische installaties, worden nagegaan of, met alle apparatuur ingeschakeld, de installatiekamer niet meer dan 4 Pa onder druk staat ten opzichte van de buitenkant. Vergroot zo nodig het inlaatgedeelte van de luchtinlaat.

Het is mogelijk de voor de verbranding benodigde lucht naar buiten af te voeren door de externe luchtinlaat rechtstreeks aan te sluiten op de verbrandingsluchtinlaat die zich gewoonlijk aan de achterzijde van het toestel bevindt.

De gekanaliseerde externe luchtinlaat moet:

- gerealiseerd worden op een hoogte vlakbij de vloer en hoe dan ook niet hoger dan de hoogte van het apparaat
- beschermd worden door een rooster dat een netto-oppervlak garandeert dat gelijk is aan de doorsnede van de kanalisering en dat zo gerealiseerd is dat het door geen enkel voorwerp geobstrueerd kan worden



- De luchtinlaat kan rechtstreeks gerealiseerd worden op een muur van het installatievertrek die in verbinding staat met de buitenlucht, dan wel onrechtstreeks, in de aangrenzende vertrekken die permanent in verbinding staan met het installatievertrek, volgens wat voorzien wordt door de van kracht zijnde voorschriften.

De leidingen moeten voldoen aan de volgende afmetingen (elke 90° bocht komt overeen met één strekkende meter):

(\*\*\*) In geval van doorvoer van verbrandingslucht op niet-hermetische producten, moet men zich ervan vergewissen dat de onderdruk in de opstellingsruimte niet meer dan 4 Pa lager ligt dan de buitenlucht, anders moet men een extra luchtinlaat in de ruimte voorzien.

#### Onder 15 kW:

Diameter luchtleiding	Maximale lengte (gladde leiding)	Maximale lengte (gegolfde leiding)
50 mm	2 m	1 m
60 mm	3 m	2 m
80 mm	7 m	4 m
100 mm	12 m	9 m

#### Boven i 15 kW:

Diameter luchtleiding	Maximale lengte (gladde leiding)	Maximale lengte (gegolfde leiding)
50 mm	-	-
60 mm	1 m	-
80 mm	3 m	1 m
100 mm	7 m	4 m

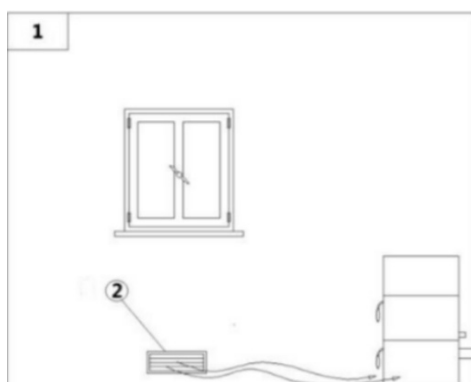

Fig. 10 - Directe luchttoevoer

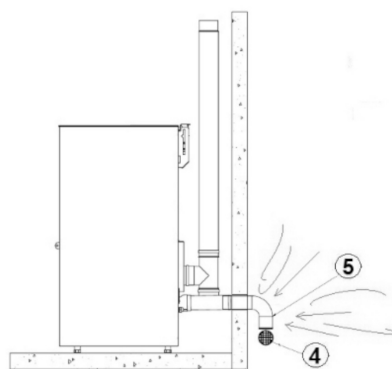

Fig. 11 - Luchtinlaat voor installatie met hermetisch gesloten kamer

#### LEGENDA Fig. 10|Fig. 11

1	Te ventileren vertrek
2	Buitenluchtinlaat
4	Beschermingsrooster
5	De ingang van de bocht die naar beneden moet worden gedraaid

### INLAAT VERBRANDINGSLUCHT VOOR INSTALLATIE MET HERMETISCH GESLOTEN KAMER

Procedure voor de aansluiting met de kachel in een afgedichte kamer met concentrisch systeem:



Fig. 12 - Fase 1

- Sluit de luchtinlaatpijp aan op de verbrandingsluchtpijp van de kachel en draai het geheel vast met een klem (zie **Fig. 12**).

## 5 INSTALLATIEVOORBEELDEN (DIAMETERS EN LENGTES DIENEN TE WORDEN GEDIMENSIONEERD)

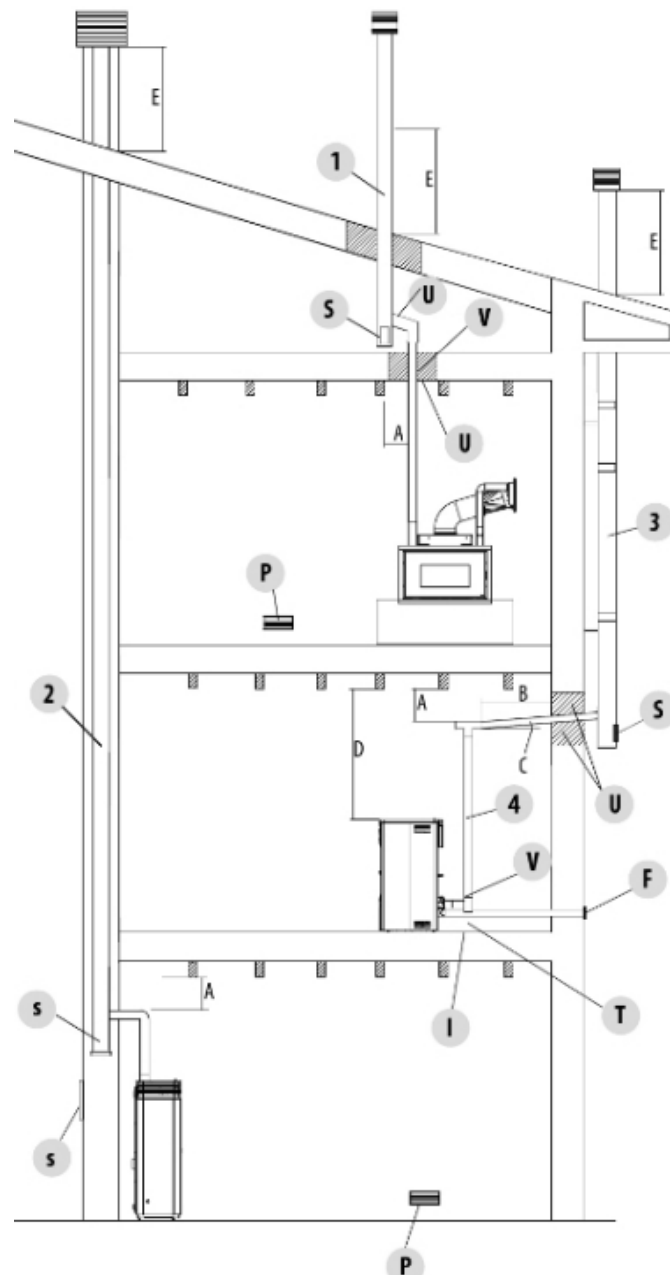

**Fig. 13 - Rookkanaal**

**1.** Installatie kap met gat voor de doorgang van de buis met een toename van: minimaal 100mm rond de buis indien in contact met niet-ontvlambare delen zoals cement, bakstenen, enz.; of minimaal 300 mm rond de buis (of zoals beschreven volgens de gegevens van de typeplaat) indien in contact met ontvlambare delen zoals hout enz.

In beide gevallen moet men tussen de kap en het plafond geschikt isolerend materiaal aanbrengen.

Wij adviseren om de gegevens van de typeplaat van de kap te controleren en in acht te nemen, vooral de veiligheidsafstanden van brandbare materialen.

Bovenstaande regels gelden ook voor gaten die in de muur worden gemaakt.

**2.** Oude kap, buizen met een extern deurtje om de schoorsteen te kunnen reinigen.

**3.** Externe kap uitsluitend uitgevoerd met geïsoleerde inox buizen, dit betekent dubbelwandig: het geheel moet goed aan de muur verankerd zijn. Met windbestendige schoorsteenpot.

**4.** Systeem voor kanalisatie via T-aansluitingen die een gemakkelijke reiniging mogelijk maken zonder de buizen te demonteren.

**LEGENDE** **Fig. 13**

<b>U</b>	Isoleermateriaal
<b>V</b>	Mogelijke vergroting van de diameter
<b>I</b>	Inspectiedop
<b>S</b>	Inspectiedeurtje
<b>P</b>	Luchtinlaat
<b>T</b>	T-aansluiting met inspectiedop
<b>A</b>	Afstand tot brandbaar materiaal (rookgaskanaalplaat)
<b>B</b>	Maximum 4 m
<b>C</b>	Minimale 3° helling
<b>D</b>	Afstand tot brandbaar materiaal (toestel)
<b>E</b>	Refluxzone
<b>F</b>	Luchtkanaal



De aanwijzingen in dit hoofdstuk verwijzen expliciet naar de Italiaanse installatienorm UNI 10683. Men moet in ieder geval altijd voldoen aan de geldende normen die van kracht zijn in het land van installatie.

## 6 INSTALLATIE

### 6.1 INLEIDING

De installatie van het verwarmingssysteem (generator + toevoer van verbrandingslucht + afvoersysteem voor verbrandingsproducten + eventueel sanitair/airconditioningsysteem) moet worden uitgevoerd in overeenstemming met de geldende wetten en voorschriften (\*), en worden uitgevoerd door een gekwalificeerde technicus, die aan de voor de installatie verantwoordelijke persoon een verklaring van overeenstemming van het systeem zelf moet afgeven en die de volledige verantwoordelijkheid op zich neemt voor de uiteindelijke installatie en de daaruit voortvloeiende goede werking van het product.

De fabrikant wijst elke aansprakelijkheid af voor installaties die niet voldoen aan de geldende voorschriften en wetten en voor oneigenlijk gebruik van het toestel.

Meer bepaald dient men te controleren of:

- de ruimte geschikt is voor de installatie van het toestel (draagvermogen van de vloer, aanwezigheid of mogelijkheid van een adequaat elektrisch/hydraulisch/airconditioningsysteem indien voorzien, volume verenigbaar met de kenmerken van het toestel, enz.);
- het toestel is aangesloten op een correct gedimensioneerd rookafvoersysteem overeenkomstig EN 13384-1, dat bestand is tegen schoorsteenbrand en dat voldoet aan de voorgeschreven afstanden tot brandbare materialen op het gegevensplaatje;
- de verbrandingsluchttoevoer naar het toestel voldoende is;
- andere verbrandingstoestellen of afzuiginrichtingen mogen de ruimte waarin het product is geïnstalleerd niet meer dan 4 Pa onderdrukken ten opzichte van de buitenlucht (alleen voor hermetische installaties is een maximale onderdruk van 15 Pa in de ruimte toegestaan).

(\* De nationale referentienorm voor de installatie van huishoudelijke apparaten is UNI 10683 (IT) -

DTU NF 24.1 (FR) - DIN 18896 (DE) - NBN B 61-002 (BE) - Real Decreto 1027/2007 (ES) Paesi Bassi (NL) Bouwbesluit - Danmark (DK) BEK n° 541 del 27/04/2020.

**Met name wordt aanbevolen de veiligheidsafstanden tot brandbare materialen strikt in acht te nemen om ernstige schade aan de gezondheid van personen en de integriteit in de vertrekken te voorkomen.**

De installatie van het toestel moet een gemakkelijke toegang voor het onderhoud van het toestel, de rookkanalen en de kap waarborgen.

Behoud altijd een geschikte afstand en bescherming om te vermijden dat het product met water in contact komt.

**Het is verboden de kachel te installeren in vertrekken waar brandgevaar heerst.**

**Met uitzondering van hermetische installaties is het eveneens verboden in hetzelfde vertrek of in aangrenzende vertrekken al dan niet continu oliegestookte toestellen te laten samenkomen die hun verbrandingslucht betrekken uit de ruimte waarin zij zijn opgesteld, of gastoestellen van het type B voor ruimteverwarming, met of zonder productie van warm water voor huishoudelijk gebruik.**



Onder hermetische installatie wordt verstaan dat het product hermetisch is verklaard en dat de installatie (verbrandingsluchtkanaal en aansluiting op de schoorsteen) hermetisch is afgesloten ten opzichte van de installatieomgeving.

Een luchtdichte installatie verbruikt geen zuurstof van de omgeving omdat alle lucht van buiten wordt aangezogen (mits op de juiste wijze geleid) en maakt het mogelijk het product te installeren in alle woningen die een hoge mate van isolatie vereisen, zoals "passieve woningen" of "energie-efficiënte woningen". Dankzij deze technologie bestaat er geen enkel risico dat rook in de kamer vrijkomt en zijn er geen vrije luchtinlaten nodig en dus ook niet de bijbehorende ventilatieroosters.

Als gevolg daarvan zal er geen koude lucht meer in de kamer stromen, waardoor het comfortabeler wordt en de algehele efficiëntie van het systeem toeneemt. De hermetische kachel in de installatie is verenigbaar wanneer geforceerde ventilatie aanwezig is of met vertrekken die in onderdruk kunnen komen ten opzichte van de buitenomgeving.

## 6.2 MINIMUMAFSTANDEN

Respecteer de afstanden tot brandbare voorwerpen (sofa's, meubels, houten bekledingen, enz.) zoals in aangegeven in de onderstaande tekening. Indien er voorwerpen zijn die bijzonder gevoelig zijn voor warmte, zoals meubelen, gordijnen en sofa's, vergroot dan uit voorzorg de afstand tot de kachel, om mogelijke schade door het effect van de warmte te voorkomen.

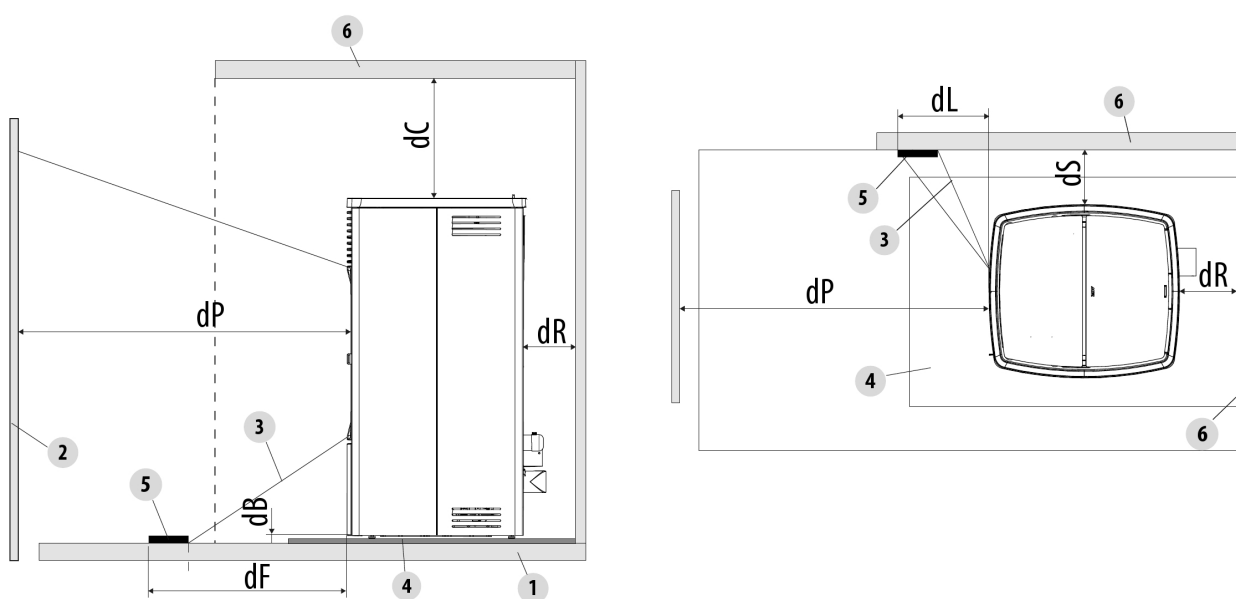

Fig. 14 - Veiligheidsafstand tot brandbaar materiaal (mm)

LEGENDA	Fig. 14
<b>dR (afstand achter)</b>	200 mm
<b>dR (afstand opzij)</b>	300 mm
<b>dB (afstand beneden)</b>	0 mm
<b>dC (afstand boven)</b>	750 mm
<b>dP (frontale uitstraling)</b>	1000 mm
<b>dF (uitstraling op de vloer)</b>	1000 mm
<b>dP (zijwaartse uitstraling)</b>	1000 mm
<b>1</b>	VLOER
<b>2</b>	BRANDBAAR MATERIAAL VOORZIJD
<b>3</b>	AAN STRALING BLOOTGESTELD GEBIED
<b>4</b>	VLOERBESCHERMER
<b>5</b>	TE BESCHERMEN BESTRAALDE OPPERVLAK
<b>6</b>	BRANDBAAR OPPERVLAK ACHTER/ZIJKANT/BOVENKANT

Als de vloer uit brandbaar materiaal bestaat, gebruik dan een bescherming in vuurvast materiaal (staal, glas ...); zorg ervoor dat deze ook de voorkant tegen eventueel vallende brandstofresten beschermt tijdens de reinigingswerkzaamheden.



**Als de vloer van brandbaar materiaal is, installeer dan altijd een vloerbeschermer.**

Installeer de kachel ook los van onbrandbare wanden/oppervlakken, met inachtneming van een minimale luchtcirculatie van **40/120 mm** (achterzijde) en **100/200 mm** (zijkant) om een doeltreffende ventilatie van het toestel en een goede warmteverdeling in de ruimte mogelijk te maken.

Zorg in ieder geval voor voldoende afstand om de toegankelijkheid bij reiniging en buitengewoon onderhoud te vergemakkelijken. Indien dit niet mogelijk is, moet het product in ieder geval op een afstand van aangrenzende muren/obstakels worden geplaatst. Deze handeling (**1\***) moet worden uitgevoerd door een technicus die gekwalificeerd is om de afvoerkanalen van verbrandingsproducten los te koppelen en te herstellen.

Voor de aggregaten die op het hydraulische systeem zijn aangesloten, moet tussen het systeem zelf en het product een verbinding worden gemaakt die het mogelijk maakt om bij buitengewoon onderhoud, uitgevoerd door een gekwalificeerde technicus, het aggregaat<sup>1</sup> ten minste 50 cm van de aangrenzende wanden te verplaatsen zonder dat het systeem wordt gelegegd (bijv. met behulp van een dubbele afsluitklep of een geschikte flexibele verbinding).

(1\*) De nationale referentienorm voor de installatie van huishoudelijke apparaten is UNI 10683 (IT) - DTU NF 24.1 (FR) - DIN 18896 (DE) - NBN B 61-002 (BE) - Real Decreto 1027/2007 (ES) - Paesi Bassi (NL) Bouwbesluit - Danmark (DK) BEK n° 541 del 27/04/2020.

### 6.3 RUIMTEBESLAG

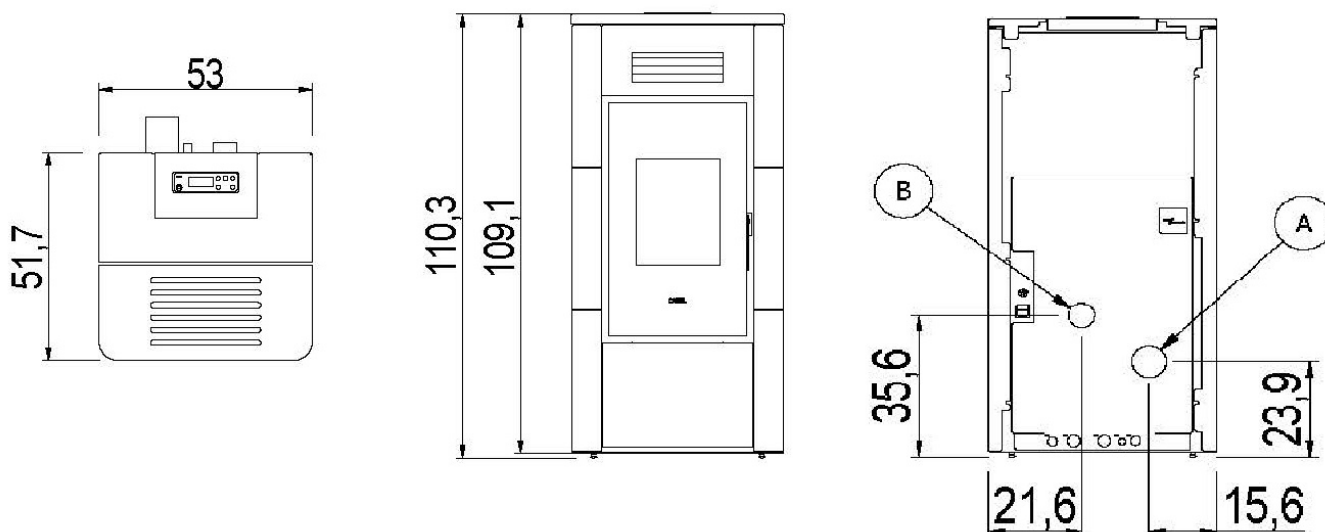

Fig. 15 - RIVER IDROTECH 18 - 24 - 24 H20

#### LEGENDA Fig. 15

A	Rookgasafvoer d.8 cm
B	Inlaat verbrandingslucht d.5 cm

### 6.4 MONTAGE/DEMONTAGE HAARDDEUR

Voor bepaalde ingrepen (zoals de montage van de zijpanelen en het reinigen) moet de deur van de haard gedemonteerd worden. Om de deur te verwijderen, als volgt te werk gaan:

- Open de deur.
- Draai de schroeven van het bovenste scharnier los (zie Fig. 16).
- Verwijder het scharnier terwijl u de deur op zijn plaats houdt (zie Fig. 17).
- Til de deur op en haak deze los van het onderste scharnier.
- Ga voor de montage in omgekeerde volgorde te werk.



**Fig. 16 - Verwijder de schroeven**



**Fig. 17 - Verwijder het scharnier**

## 6.5 MONTAGE LIJST VAN METAAL RIVER- IDROTECH 18 - 24 - 24 H<sub>2</sub>O

Voor de montage van de lijst, als volgt te werk gaan:

- Neem het bovenste paneel weg **Fig. 18**.



**Fig. 18 - Neem het paneel weg**



**Fig. 19 - Haak de lijst vast in de zittingen van de kachel**



**Fig. 20 - 1e zitting**



**Fig. 21 - 2e zitting**

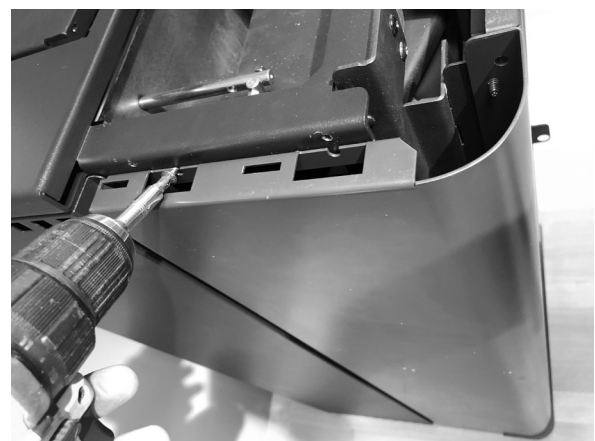

**Fig. 22 - Zet de lijst vast**

## 6.6 MONTAGE VAN DE BEKLEDING TOP EN ONDERSTE DEUR

Voor de montage van de bekleding, als volgt te werk gaan:

Plaats de top bovenop de kachel (indien van majolica).

Haak de top vast in de betreffende zittingen (indien van metaal).



Fig. 23 - Positionering Top

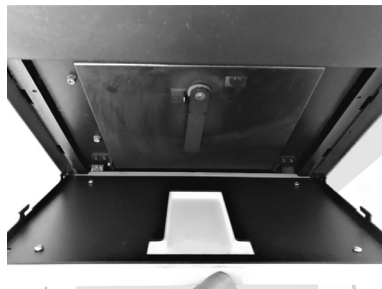

Fig. 24 - Bevestiging paneel



Fig. 25 - Bevestiging paneel

## 6.7 MONTAGE LIJST VAN MAJOLICA RIVER- IDROTECH 18 - 24 - 24 H<sub>2</sub>O

Voor de montage van de lijst, als volgt te werk gaan:



Fig. 26 - Montage majolica



Fig. 27 - Onderste zitting



Fig. 28 - Haak het paneel vast



Fig. 29 - Bevestiging op het paneel

## 6.8 ELEKTRISCHE AANSLUITING



*Belangrijk: het apparaat moet door een geautoriseerd technicus geïnstalleerd worden!*

- De elektrische aansluiting vindt plaats met een kabel met stekker op een elektrisch stopcontact dat geschikt is om de lading en de specifieke spanning van ieder afzonderlijk model te verdragen, zoals aangeduid wordt in de tabel met technische gegevens (zie **KENMERKEN a pag. 45**).
- De stekker moet gemakkelijk toegankelijk zijn wanneer het apparaat geïnstalleerd is.
- Controleer bovendien of het elektriciteitsnet over een doeltreffende aardverbinding beschikt: als die niet aanwezig of niet efficiënt is, zorg dan voor een aardverbinding in overeenstemming met de wettelijke voorschriften.
- Sluit de voedingskabel eerst op de achterkant van de kachel aan (zie **Fig. 30** en **Fig. 31**) en daarna op een elektrisch wandstopcontact.



Fig. 30 - Elektrisch stopcontact met hoofdschakelaar



Fig. 31 - stekker aangesloten

- Gebruik geen verlengsnoer.
- Als de voedingskabel beschadigd is, moet deze door een geautoriseerd technicus vervangen worden.
- Wanneer de kachel gedurende lange tijd niet gebruikt zal worden, is het raadzaam de stekker uit het elektrische wandstopcontact te halen.
- Een elektrische aansluiting op een UPS/ACCUMULATOR/ STABILISATOR moet een spanning van minstens 210 V garanderen zonder spanningspieken. Gezien de verscheidenheid aan UPS'en op de markt wat maat en constructiekwaliteit betreft, kunnen we geen werkingsgarantie bieden wanneer de kachel eenmaal op deze apparaten aangesloten is.

## 6.9 AFSTELLING KACHEL EN METING ONDERDRUK

Deze kachel is voorzien van een opnamepunt op de voorraadbak om de onderdruk in de verbrandingskamer te kunnen meten en om de correcte werking ervan te controleren.

Handel als volgt om dit uit te voeren:

- Sluit een digitale drukregelaar aan met behulp van een slangetje om de onderdruk te meten (zie ).
- Laad de transportschroef via de voorziene functie.
- Start de kachel en stel "Vlam" op vermogen 1 in (het starten van deze kachel duurt 8 tot 10 minuten om een minimale trek te garanderen).
- Vergelijk de gemeten waarden met de waarden in de tabel.
- Wijzig het vermogen iedere 10 minuten en wacht tot die zich stabiliseert.
- Open het menu van de gebruiker en wijzig de parameters indien nodig.



Fig. 32 - Carter verwijderen



Fig. 33 - Aansluiting digitale drukregelaar

GEGEVEN	P1	P2	P3	P4	P5
Onderdruk - temperatuur kachel IDRO18 kW	20 Pa - 125 °C	30 Pa - 150 °C	42 Pa - 178 °C	54 Pa - 200 °C	65 Pa - 230 °C
Onderdruk - temperatuur kachel IDRO 24 kW	20 Pa - 125 °C	35 Pa - 160 °C	45 Pa - 190 °C	60 Pa - 220 °C	75 Pa - 250 °C
Onderdruk - temperatuur kachel IDRO 24H20 kW	20 Pa - 125 °C	35 Pa - 160 °C	45 Pa - 190 °C	60 Pa - 220 °C	75 Pa - 250 °C

NB: voor een goede verbranding moeten de onderdrukwaarden begrepen zijn tussen  $\pm 5$  Pa en de temperatuurwaarden tussen  $\pm 10^\circ\text{C}$ .



## 7 HYDRAULISCHE AANSLUITING

### 7.1 AANSLUITING HYDRAULISCHE INSTALLATIE



#### **BELANGRIJK!**

De aansluiting van de kachel op de hydraulische installatie dient **UITSLUITEND** uitgevoerd te worden door gespecialiseerd personeel dat de installatie perfect volgens de regels van het vak kan uitvoeren met inachtneming van de wettelijk bepalingen die van kracht zijn in het land van installatie.

De producent wijst elke aansprakelijkheid af in geval van materiële schade of persoonlijk letsel, of bij een slechte werking, indien bovenstaande aanbevelingen niet nageleefd werden.



#### **BELANGRIJK!**

**MEN RAADT STERK AAN DE HELE INSTALLATIE TE WASSEN VOORALEER DE KACHEL AAN TE SLUITEN OM RESIDUEN EN AFZETTINGEN TE ELIMINEREN.**

Installeer stroomopwaarts van de kachel altijd afsluiters om de kachel te isoleren van de waterinstallatie indien het nodig is te verwijderen of te verplaatsen, voor het uitvoeren van gewoon en/of buitengewoon onderhoud.

Sluit de kachel aan m.b.v. soepele leidingen om de kachel niet overdreven vast te zetten aan de installatie en om lichte verplaatsingen mogelijk te maken.

De drukafvoerklep moet altijd aangesloten worden op een buis voor de afvoer van het water. De buis moet geschikt zijn om de hoge temperatuur en de druk van het water te verdragen.

### 7.2 AANSLUITSCHEMA RIVER - IDROTECH 18 - 24 (ZONDER SWW)

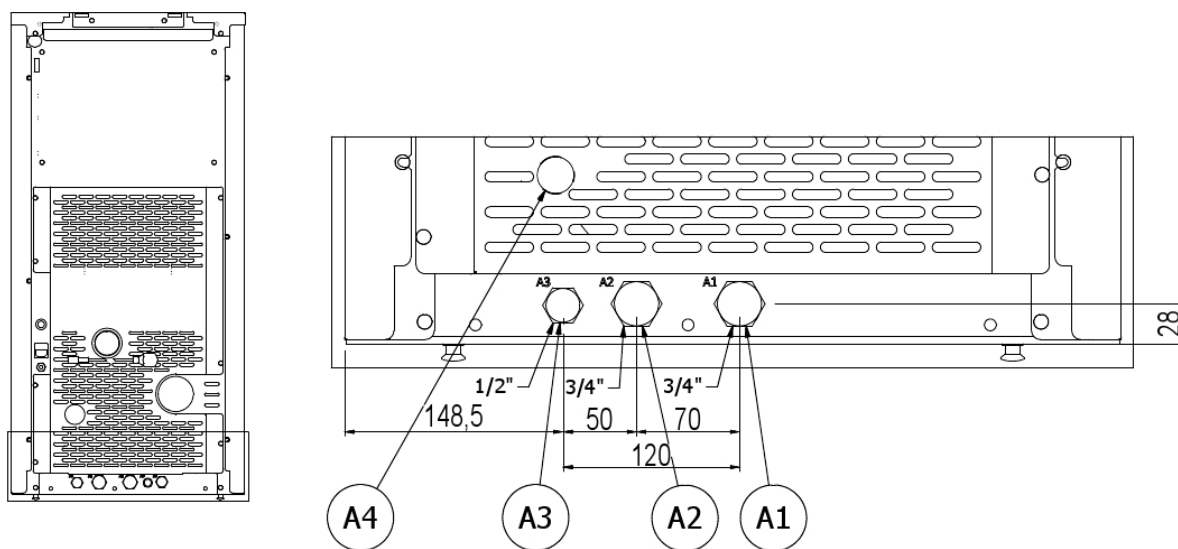

Fig. 34 - Aansluitschema (zonder SWW)

LEGENDA	Fig. 34
A1	Toevoer water verwarming 3/4" M
A2	Retour water verwarming 3/4" M
A3	Vullen installatie
A4	Afvoer installatie
B=150 - C=260	RIVER-IDROTECH

## 7.3 AANSLUITSCHEMA RIVER - IDROTECH 24 H<sub>2</sub>O MET SWW

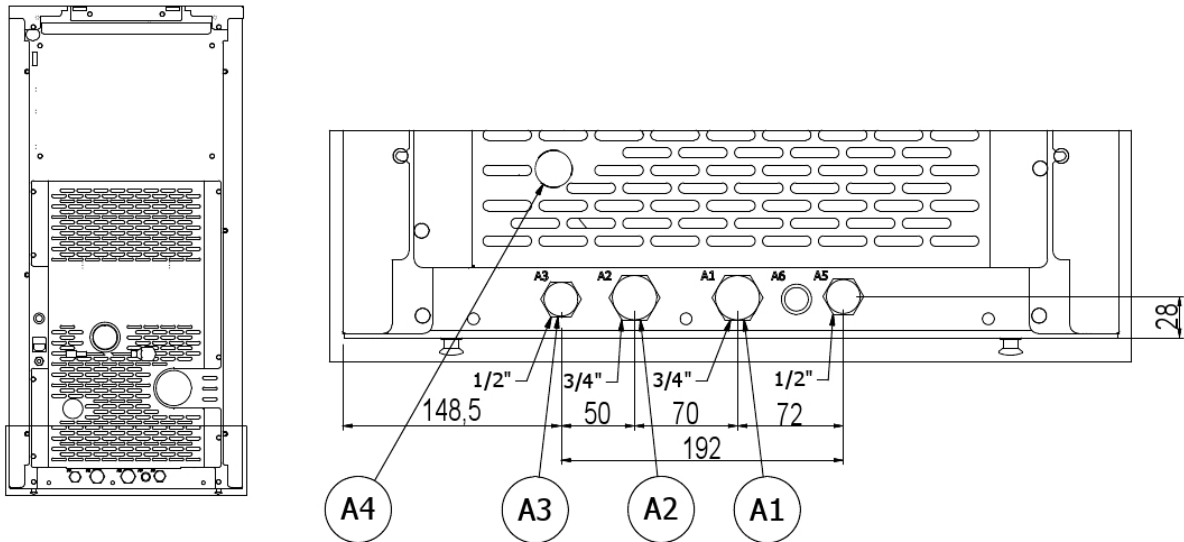

Fig. 35 - Aansluitschema met SWW

LEGENDA	Fig. 35
A1	Toevoer water verwarming 3/4" M
A2	Retour water verwarming 3/4" M
A3	Vullen installatie / sanitair watertoevoer
A4	Afvoer installatie
A5	Uitgang sanitairwater

## 7.4 AFVOERKLEP 3 BAR

Aan de achterzijde van de kachel, onder de pomp, bevindt zich de inspecteerbare veiligheidsklep. HET IS VERPLICHT op de veiligheidsafvoer een rubberen buis aan te sluiten die bestand is tegen een temperatuur van 110°C (niet meegeleverd) en naar buiten af te voeren voor een eventuele afvoer van het water.



De constructeur van het apparaat kan niet aansprakelijk gesteld worden voor eventuele overstromingen veroorzaakt door de interventie van de veiligheidskleppen indien deze niet correct aangesloten worden buiten het product en op een correct systeem voor de opvang en afvoer.

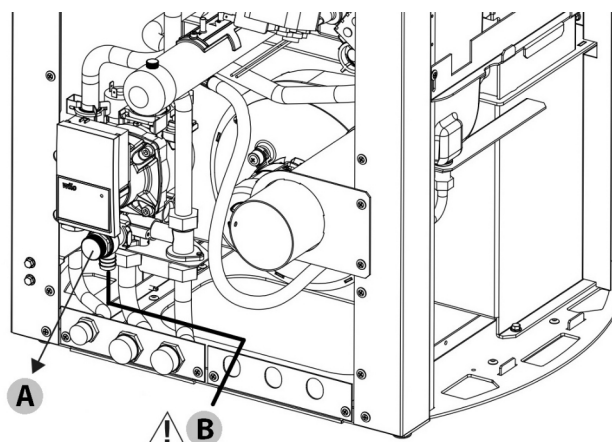

Fig. 36 - Afvoerklep

LEGENDA	Fig. 36
A	Veiligheidsklep 3 bar CE PN10, TMAX 110°C
B	LET OP: 110°C!!

## 7.5 DE INSTALLATIE WASSEN

Alle aansluitingen moeten makkelijk losgekoppeld kunnen worden met draaikoppelingen.

Monteer gepaste afsluiters op de leidingen van de verwarmingsinstallatie. Het is verplicht een veiligheidsklep te monteren op de installatie.

Om de verwarmingsinstallatie te beschermen tegen corrosie, afzettingen of vuil, is het heel belangrijk om voor de installatie van het apparaat over te gaan op het wassen van de installatie in overeenstemming met de norm UNI 8065 (behandeling van het water van de verwarmingsinstallaties voor burgerlijk gebruik), met behulp van geschikte producten.

Het is aanbevolen om het product FERNOX PROTECTOR F1 te gebruiken (verkrijgbaar bij onze erkende centra); dit product zorgt voor bescherming van verwarmingsinstallaties op lange termijn tegen corrosie en de vorming van kalk. Het voorkomt corrosie van alle metalen die in deze systemen aanwezig is, namelijk ijzerhoudende metalen, koper en legeringen van koper en aluminium. Het voorkomt bovendien dat de ketel lawaai maakt. Raadpleeg de instructies op het product voor het gebruik ervan en doe een beroep op de vakbekwaamheid van een gekwalificeerde technicus.

Bovendien raden we ook aan om FERNOX CLEANER F3 en DICHTING VOOR LEKKEN F4 te gebruiken, beschikbaar in onze erkende centra. FERNOX F3 is een neutraal product om verwarmingsinstallaties snel en doeltreffend te reinigen. Het werd ontwikkeld om alle restmateriaal, slib en aanslag in bestaande installaties van alle leeftijden te verwijderen. Op deze manier herstelt het de efficiëntie van de warmte en wordt lawaai veroorzaakt door de ketel geëlimineerd of verminderd.

FERNOX F4 is aangewezen voor gebruik in alle verwarmingsinstallaties om haarscheurtjes te dichten die verantwoordelijk zijn voor kleine, ontoegankelijke lekken.

## 7.6 DE INSTALLATIE VULLEN

Om de installatie te vullen kan de kachel uitgerust worden met een terminal (optie) met keerklep (D) voor de manuele vulling van de verwarmingsinstallatie (indien deze optie niet aanwezig is wordt het kraantje van de hoofdketel gebruikt). Tijdens deze handeling wordt de eventuele lucht aanwezig in de installatie afgelaten via de automatische ontluchtingsklep onder de top.

Om te kunnen ontluchten, wordt aangeraden de grijze dop een toer los te draaien en de rode dop vastgedraaid te laten (zie figuur). De druk om de installatie te vullen **KOUD** bedraagt **1 bar**. Indien de druk tijdens de werking van de installatie daalt (omwille van de verdamping van de gassen opgelost in het water) tot waarden onder het minimum dat eerder aangegeven is, moet de gebruiker de waarde herstellen aan de hand van de vulkraan.

Voor een correcte werking van de kachel **WARM**, moet de druk in de kachel gelijk zijn aan **1.5 bar**.

**Om de druk van de installatie te monitoren, is de terminal (optie) voorzien van een manometer (M).**

Om te vullen, sluit altijd het kraantje.



Zorg ervoor dat een veiligheidsklep van 2 bar, die aangesloten is op een inspecteerbare afvoer, op de installatie geïnstalleerd is.



Het is normaal dat er lawaai en geluidjes te horen zijn zolang alle lucht niet afgelaten is uit de installatie.

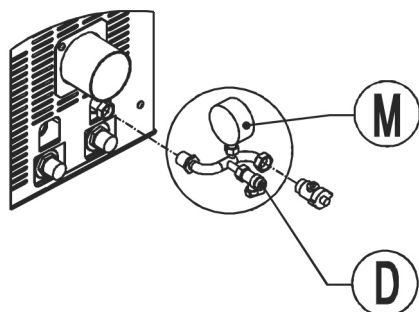

Fig. 37 - Terminal met vulkraan (D) en manometer (M)

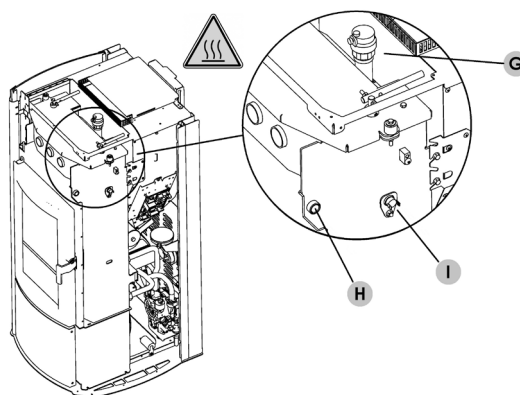

Fig. 38 - Manuele ontluchtingsklep (onder de top) Idro Prince<sup>3</sup> 16-23-23 H2O, Aquos<sup>3</sup> 16-23-23 H2O, Idron 16-22 Airtight, Hidrofire 22.8

SET	WAARDEN
H	Temperatuursonde water
I	Temperatuursonde rookgassen
G	Ontluchtingsklep

## 7.7 KENMERKEN VAN HET WATER

De kenmerken van het water waarmee u de installatie vult, zijn zeer belangrijk om te vermijden dat zich minerale zouten afzetten en dat kalkafzetting ontstaat in de leidingen, in de ketel en in de warmtewisselaars.

Wij verzoeken u dus om UW LOODGIETER TE RAADPLEGEN IN VERBAND MET:



*De hardheid van het water dat door de installatie loopt, om problemen met ketelsteen en kalkaanslag te voorkomen, vooral in de warmtewisselaar van het sanitairwater. (> 25° Franse hardheid).  
Installatie vullen met behandeld (gedemineraliseerd) water.  
Eventueel voorzien van een anticondensatiecircuit.  
Aanbrengen van hydraulische schokdempers over de hele lengte van de aansluitingen en slangen om het fenomeen van "drukstoten" te voorkomen.*

Voor zeer grote installaties (met grote watercapaciteit) of waarvan het systeem vaak bijgevuld moet worden, wordt het gebruik van waterverzachters geadviseerd.



*Houd er rekening mee dat kalkaanslag de prestaties enorm verlaagt omdat deze aanslag zeer weinig warmtegeleidend is.*

## 7.8 CONFIGURATIE INSTALLATIE

Op het moment van installatie moet het product ingesteld worden op grond van het type installatie, door de betreffende parameter te selecteren in het menu "INSTELLINGEN".

De volgende 5 configuraties zijn mogelijk:

CONFIGURATIE	BESCHRIJVING
1	Beheer omgevingstemperatuur met sonde op de kachel of door inschakeling externe omgevingsthermostaat.
2	2.1 Beheer omgevingstemperatuur met sonde op de kachel of door inschakeling externe omgevingsthermostaat; ogenblikkelijke productie SWW met wisselaar met platen GEÏNTEGREERD.
	2.2 Beheer omgevingstemperatuur met sonde op de kachel of door inschakeling externe omgevingsthermostaat; productie SWW voor boiler of accumulatie met EXTERNE thermostaat AANGESLOTEN OP DE ELEKTRONISCHE KAART (opties). KOPPEL EVENTUELE INTERNE 3-WEGKLEP EN STROOMMETER LOS
3	Beheer omgevingstemperatuur met sonde op de kachel of door inschakeling externe omgevingsthermostaat; productie SWW voor boiler, OF ACCUMULATOR, met sonde ntc AANGESLOTEN OP DE ELEKTRONISCHE KAART (10 kΩ B3435). KOPPEL EVENTUELE INTERNE 3-WEGKLEP EN STROOMMETER LOS
4	Beheer externe Puffer aangestuurd door thermostaat AANGESLOTEN OP DE ELEKTRONISCHE KAART.
5	Beheer externe Puffer aangestuurd door sonde ntc AANGESLOTEN OP DE ELEKTRONISCHE KAART (10 kΩ B3435).
1-2-3-4-5	Voorbeeld van aansluiting met NOOD-muurketel op GAS

Naar aanleiding van de toelichtingen in het vorig hoofdstuk tonen we de verschillende configuraties van de installatie zodat de installatie waarop u de ketel installeert gemakkelijk kan herkend worden en een verkeerde keuze wordt vermeden. We geven aan welke parameters voor elke configuratie automatisch geactiveerd, gedeactiveerd of geblokkeerd worden.

## 7.9 CONFIGURATIE 1

### 7.9.1 Installatie met: pelletkachel rechtstreeks en omgevingssonde of externe thermostaat\*\* (optie)



**Alle activiteiten die verband houden met elektrische aansluitingen op de elektronische kaart moeten uitgevoerd worden door geautoriseerd personeel.**



**\*\* Als de externe thermostaat gebruikt wordt, activeer dan de functie "EXT THERMOSTAAT" op het bedieningspaneel en sluit hem rechtstreeks aan op de elektronische kaart (zie elektrische installatie hieronder).**

## Instelbare set

SET	WAARDEN
OMGEVINGSTEMP.	5°C - 35°C
TEMP.WATER	30°C - 80°C

## In te stellen parameters

IMPOSTAZIONI	WAARDEN
CONFIGURATIE	1

## Hydraulisch schema

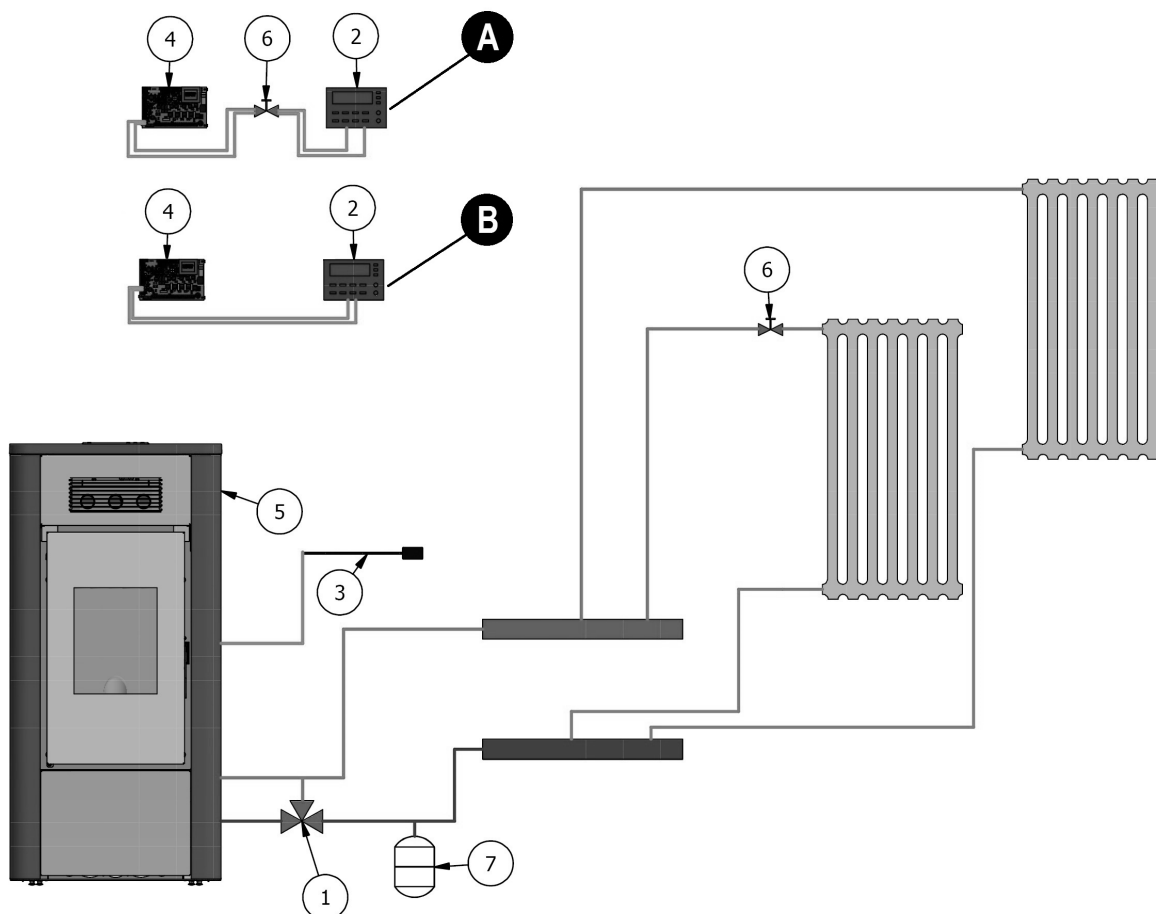

Fig. 39 - Configuratie 1

LEGENDA	Fig. 39
1	Anticondensklep
2	Externe thermostaat
3	Omgevingssonde
4	Elektronische kaart
5	Kachel
6	Zoneklep
7	Expansievat
A	Elektrisch aansluitschema met externe thermostaat en zoneklep (parallel aansluiten in geval van meer kleppen)
B	Elektrisch aansluitschema met externe thermostaat

## 7.10 CONFIGURATIE 2

### 7.10.1 Installatie met: pelletkachel rechtstreeks en omgevingssonde of externe thermostaat\*\* (optie) met interne productie sanitair warm water SWW



Alle activiteiten die verband houden met elektrische aansluitingen op de elektronische kaart moeten uitgevoerd worden door geautoriseerd personeel.



\*\* Als de externe thermostaat gebruikt wordt, activeer dan de functie "EXT THERMOSTAAT" op het bedieningspaneel en sluit hem rechtstreeks aan op de elektronische kaart (zie elektrische installatie hieronder).

#### Instelbare set

SET	WAARDEN
OMGEVINGSTEMP.	5°C - 35°C
TEMP.WATER	30°C - 80°C
TEMP.WATER SWW	75°C
SEIZOEN	WINTER (zomer activeerbaar)
AUTO ECO	OFF (met winterinstelling)
	ON (met zomerinstelling, kan niet gedeactiveerd worden)

#### In te stellen parameters

IMPOSTAZIONI	WAARDEN
CONFIGURATIE	2

#### Hydraulisch schema

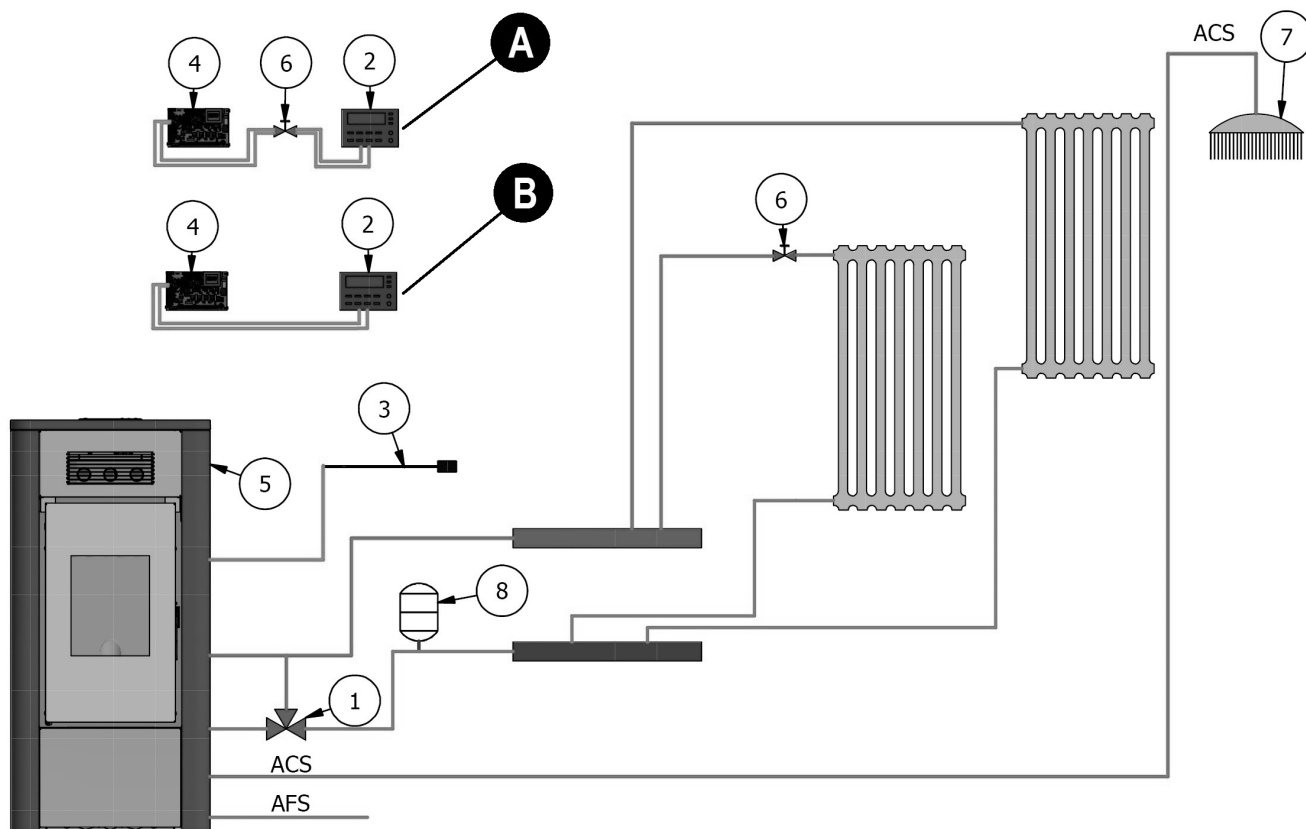

Fig. 40 - Configuratie 2

**LEGENDA Fig. 40**

1	Anticondensklep
2	Externe thermostaat
3	Omgevingssonde
4	Elektronische kaart
5	Kachel
6	Zoneklep
7	SWW
8	Expansievat
A	Elektrisch aansluitschema met externe thermostaat en zoneklep (parallel aansluiten in geval van meer kleppen)
B	Elektrisch aansluitschema met externe thermostaat

### 7.10.2 Installatie met: pelletkachel rechtstreeks en omgevingssonde of externe thermostaat\*\* (optie) met externe productie sanitair warm water SWW gecontroleerd door een externe thermostaat (optie)



**Alle activiteiten die verband houden met elektrische aansluitingen op de elektronische kaart moeten uitgevoerd worden door geautoriseerd personeel.**



**\*\* Als de externe thermostaat gebruikt wordt, activeer dan de functie "EXT THERMOSTAAT" op het bedieningspaneel en sluit hem rechtstreeks aan op de elektronische kaart (zie elektrische installatie hieronder).**

#### Instelbare set

SET	WAARDEN
OMGEVINGSTEMP.	5°C - 35°C
TEMP.WATER	30°C - 80°C
TEMP.WATER SWW	75°C
SEIZOEN	WINTER (zomer activeerbaar)
AUTO ECO	OFF (met winterinstelling)
	ON (met zomerinstelling, kan niet gedeactiveerd worden)

#### In te stellen parameters

IMPOSTAZIONI	WAARDEN
CONFIGURATIE	2

#### Hydraulisch schema

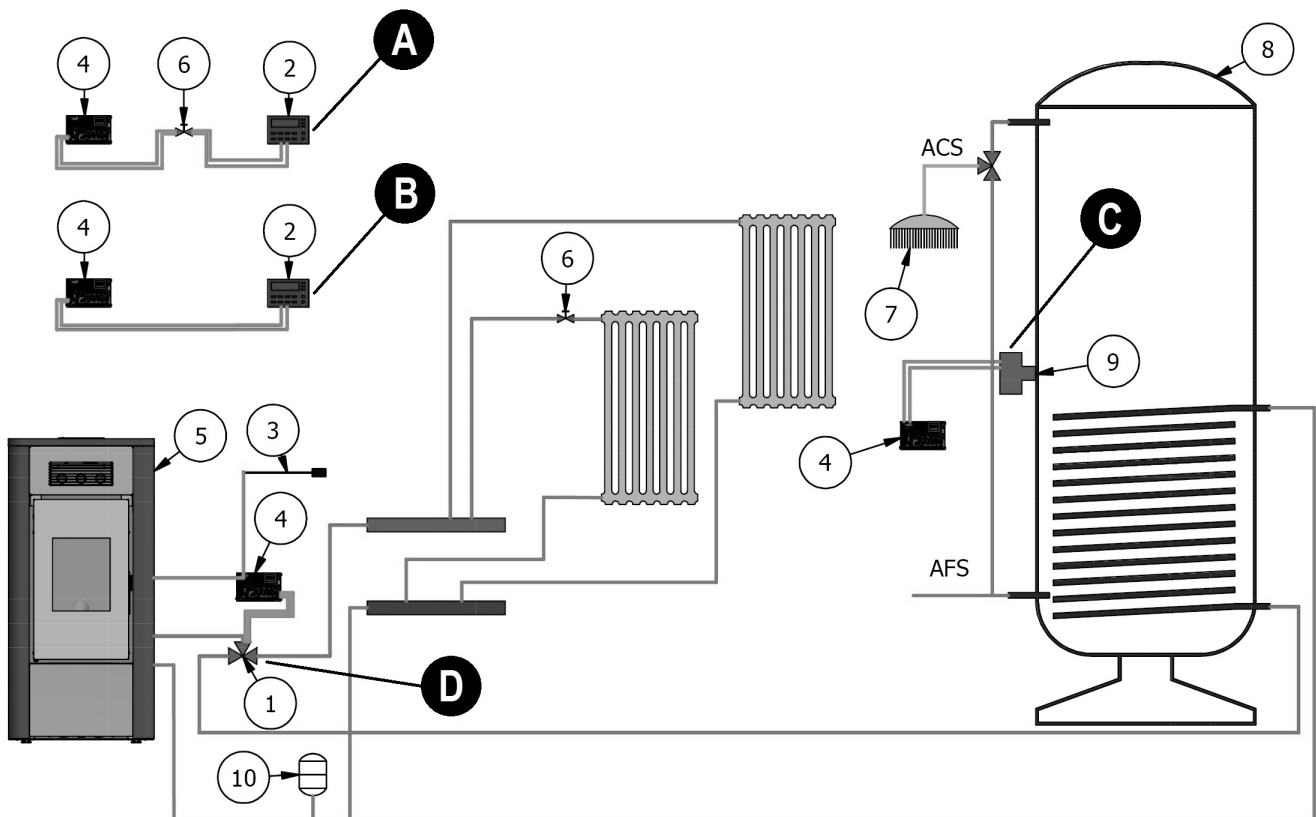

Fig. 41 - Configuratie 2

**LEGENDA Fig. 41**

<b>1</b>	Anticondensklep
<b>2</b>	Externe thermostaat
<b>3</b>	Omgevingssonde
<b>4</b>	Elektronische kaart
<b>5</b>	Kachel
<b>6</b>	Zoneklep
<b>7</b>	SWW
<b>8</b>	Boiler
<b>9</b>	Thermostaatvoeler
<b>10</b>	Expansievat
<b>A</b>	Elektrisch aansluitschema met externe thermostaat en zoneklep (parallel aansluiten in geval van meer kleppen)
<b>B</b>	Elektrisch aansluitschema met externe thermostaat
<b>C</b>	Thermostaat rechtstreeks aan te sluiten op de elektronische kaart (zie elektrische installatie)
<b>D</b>	3-Wegklep rechtstreeks aan te sluiten op de elektronische kaart (zie elektrische installatie)



Sluit de eventuele interne driewegklep en debietregelaar binnenin de kachel af indien uitgerust met kit SWW voor warm sanitair water.

## 7.11 CONFIGURATIE 3

### 7.11.1 Installatie met: pelletkachel rechtstreeks en omgevingssonde of externe thermostaat\*\* (optie) met externe productie sanitair warm water SWW gecontroleerd door een dompelsonde (optie)



Alle activiteiten die verband houden met elektrische aansluitingen op de elektronische kaart moeten uitgevoerd worden door geautoriseerd personeel.





\*\* Als de externe thermostaat gebruikt wordt, activeer dan de functie "EXT THERMOSTAAT" op het bedieningspaneel en sluit hem rechtstreeks aan op de elektronische kaart (zie elektrische installatie hieronder).

## Instelbare set

SET	WAARDEN
OMGEVINGSTEMP.	5°C - 35°C
TEMP.WATER	30°C - 80°C
TEMP.WATER SWW	75°C
SEIZOEN	WINTER (zomer activeerbaar)
AUTO ECO	OFF (met winterinstelling) ON (met zomerinstelling, kan niet gedeactiveerd worden)

## In te stellen parameters

IMPOSTAZIONI	WAARDEN
CONFIGURATIE	3

## Hydraulisch schema

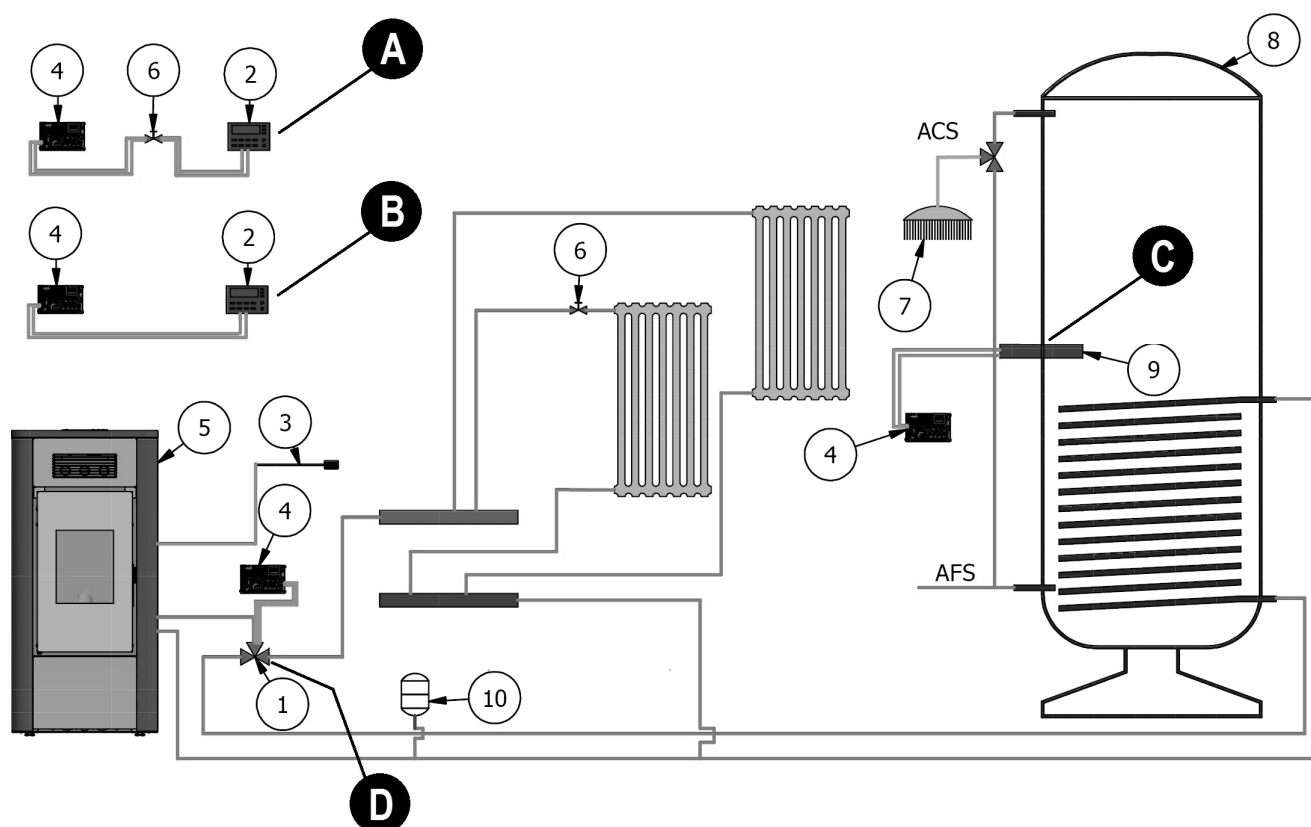

Fig. 42 - Configuratie 3

LEGENDA	Fig. 42
1	Anticondensklep
2	Externe thermostaat
3	Omgevingssonde
4	Elektronische kaart
5	Kachel
6	Zoneklep
7	SWW
8	Boiler
9	Dompelsonde NTC
10	Expansievat

**LEGENDA Fig. 42**

<b>A</b>	Elektrisch aansluitschema met externe thermostaat en zoneklep (parallel aansluiten in geval van meer kleppen)
<b>B</b>	Elektrisch aansluitschema met externe thermostaat
<b>C</b>	NTC-sonde rechtstreeks aan te sluiten op de elektronische kaart (zie elektrische installatie)
<b>D</b>	3-Wegklep rechtstreeks aan te sluiten op de elektronische kaart (zie elektrische installatie)



Sluit de eventuele interne driewegklep en debietregelaar binnenin de kachel af indien uitgerust met kit SWW voor warm sanitair water.

## 7.12 CONFIGURATIE 4

### 7.12.1 Installatie met: pelletkachel rechtstreeks aangesloten op een boiler voor de handhaving van de temperatuur die ingesteld en gecontroleerd is door middel van erop aangesloten thermostaat



Alle activiteiten die verband houden met elektrische aansluitingen op de elektronische kaart moeten uitgevoerd worden door geautoriseerd personeel.

#### Instelbare set

SET	WAARDEN
OMGEVINGSTEMP.	Niet activeerbaar
EXTERNE THERMOSTAAT	ON (thermostaat boiler aansluiten)
SEIZOEN	WINTER (zomer niet activeerbaar)
AUTO ECO	ON (kan niet gedeactiveerd worden)
SET TEMP. WATER IN KETEL	80 °C (af te stellen op grond van de voor de boiler gekozen temperatuur)

#### In te stellen parameters

IMPOSTAZIONI	WAARDEN
CONFIGURATIE	4

#### Hydraulisch schema

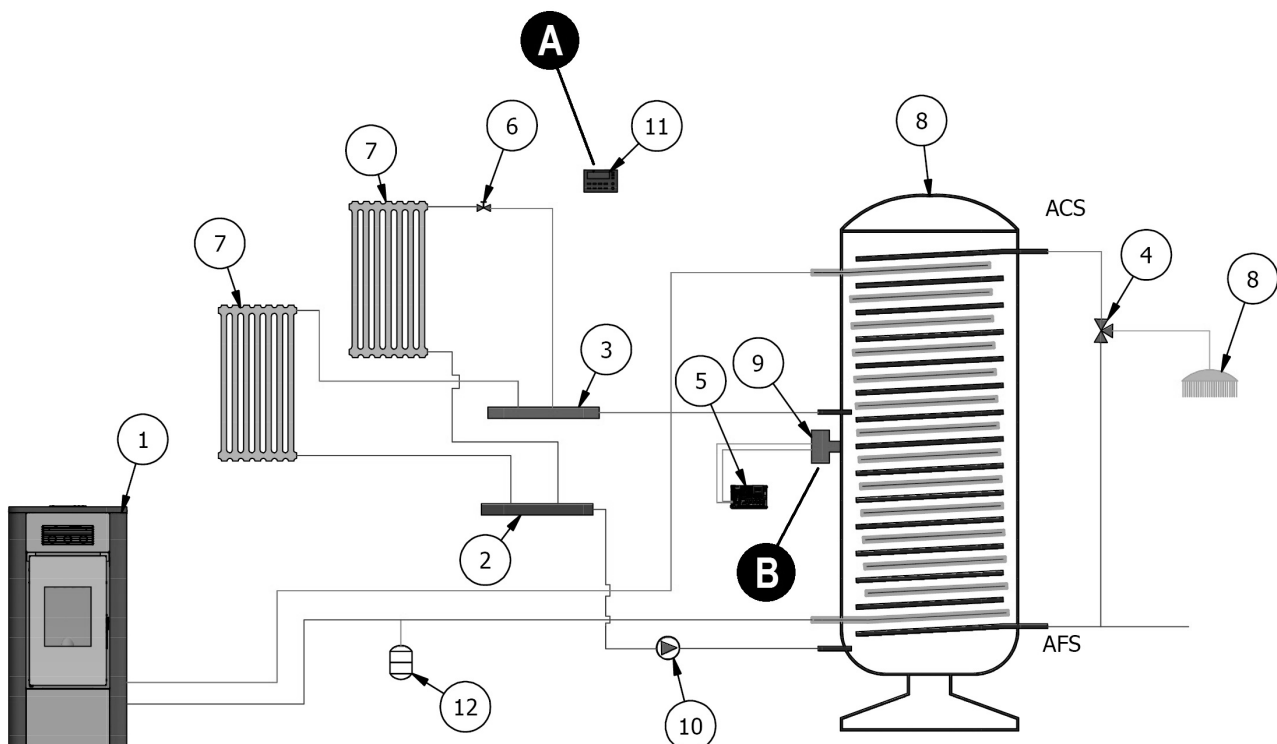

Fig. 43 - Configuratie 4

**LEGENDA Fig. 43**

1	Kachel
2	Collector koud H2O
3	Collector warm H2O
4	3-Wegklep
5	Elektronische kaart
6	Zoneklep
7	Verwarming
8	Boiler
9	Thermostaat
10	Herlanceringspomp
11	Omgevingsthermostaat
12	Expansievat
A	Omgevingsthermostaat onafhankelijk van de kachel (eventueel aan te sluiten op de zonekleppen)
B	Thermostaat rechtstreeks aan te sluiten op de elektronische kaart (zie elektrische installatie)



Sluit de eventuele interne driewegklep en debietregelaar binnenin de kachel af indien uitgerust met kit SWW voor warm sanitair water.

## 7.13 CONFIGURATIE 5

### 7.13.1 Installatie met: pelletkachel rechtstreeks aangesloten op een boiler voor de handhaving van de temperatuur die ingesteld en gecontroleerd is door middel van erop aangesloten thermostaat



Alle activiteiten die verband houden met elektrische aansluitingen op de elektronische kaart moeten uitgevoerd worden door geautoriseerd personeel.

#### Instelbare set

SET	WAARDEN
OMGEVINGSTEMP.	Niet activeerbaar
EXTERNE THERMOSTAAT	ON (sonde boiler aansluiten)
SEIZOEN	WINTER (zomer niet activeerbaar)
AUTO ECO	ON (kan niet gedeactiveerd worden)
SET TEMP. WATER IN KETEL	80 °C (af te stellen op grond van de voor de boiler gekozen temperatuur)

#### In te stellen parameters

IMPOSTAZIONI	WAARDEN
CONFIGURATIE	5

#### Hydraulisch schema

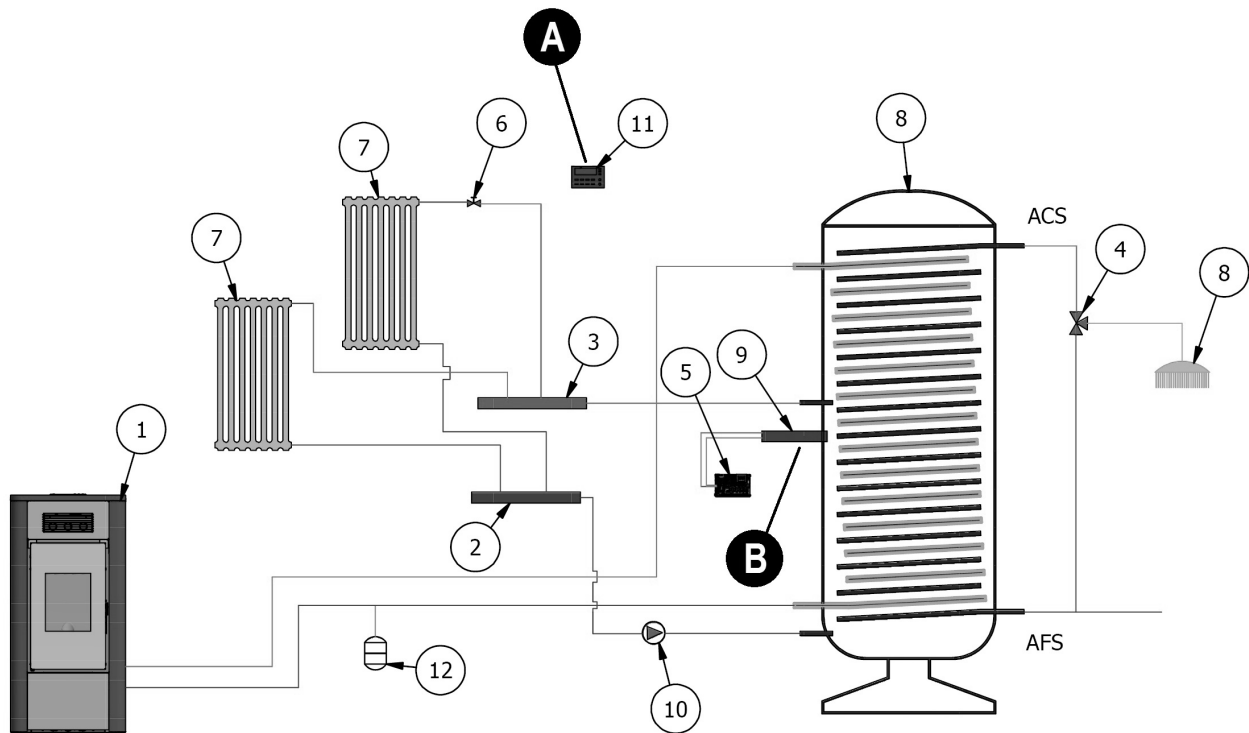

Fig. 44 - Configuratie 5

**LEGENDA Fig. 44**

1	Kachel
2	Collector koud H2O
3	Collector warm H2O
4	3-Wegklep
5	Elektronische kaart
6	Zoneklep
7	Verwarming
8	Boiler
9	NTC-sonde
10	Herlanceringspomp
11	Omgevingsthermostaat
12	Expansievat
A	Omgevingsthermostaat onafhankelijk van de kachel (eventueel aan te sluiten op de zonekleppen)
B	NTC-sonde rechtstreeks aan te sluiten op de elektronische kaart (zie elektrische installatie)



Sluit de eventuele interne driewegklep en debietregelaar binnenin de kachel af indien uitgerust met kit SWW voor warm sanitair water.

## 7.14 CONFIGURATIE MET BOILER EN HULPKETEL AAN MUUR (VOORBEELD)

### 7.14.1 Installatie met: met pelletkachel aangesloten op een boiler met hulpketel aan muur



Alle activiteiten die verband houden met elektrische aansluitingen op de elektronische kaart moeten uitgevoerd worden door geautoriseerd personeel.

#### In te stellen parameters

IMPOSTAZIONI	WAARDEN
CONFIGURATIE	1 - 2 - 3 - 4 - 5
HULPKETEL	ON

## Hydraulisch schema

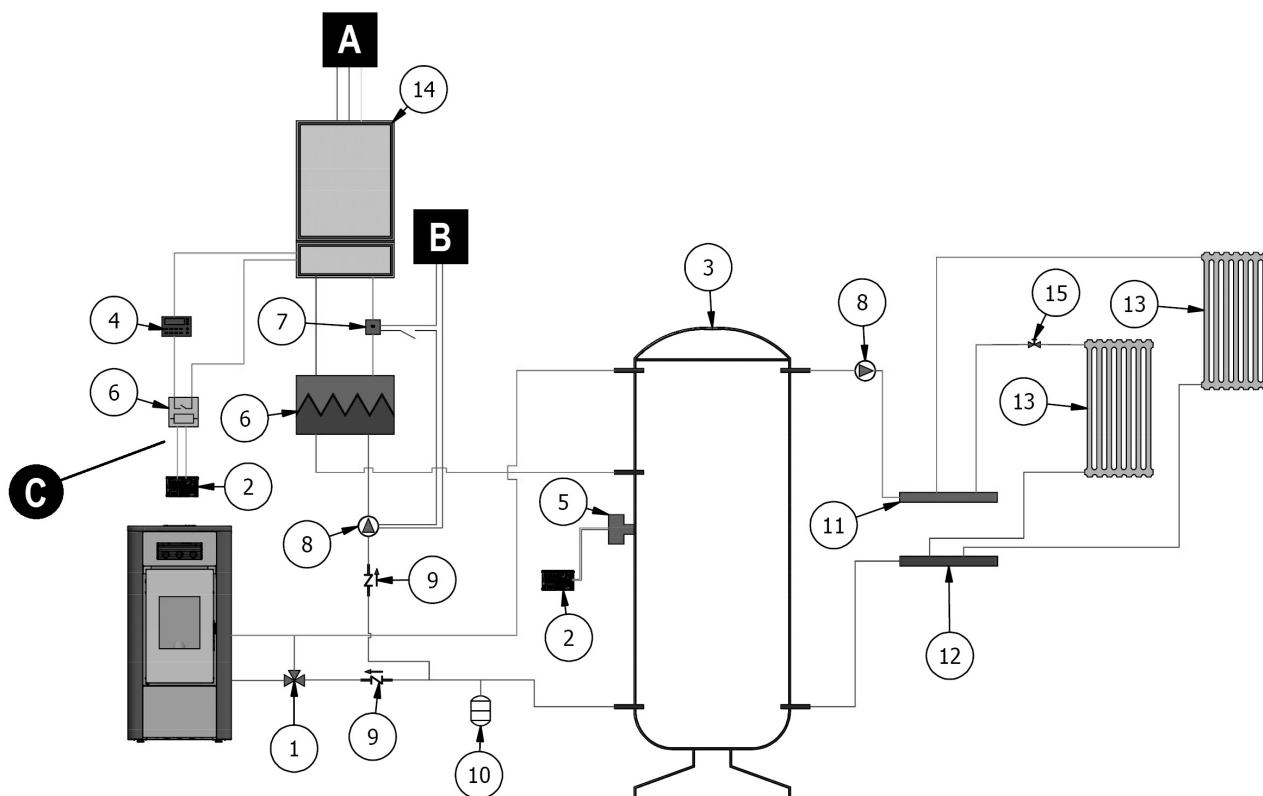

Fig. 45 - Configuratie met boiler en hulpketel aan muur

LEGENDA	Fig. 45
1	Anticondensklep
2	Elektronische kaart
3	Boiler
4	Omgevingsthermostaat
5	Thermostaat boiler
6	Switch box
7	Buisthermostaat
8	Herlanceringspomp
9	Keerklep
10	Expansievat
11	Collector warm H2O
12	Collector koud H2O
13	Verwarming
14	Hulpketel
15	Zoneklep
A	Voeding ketel
B	Voeding pomp hulpinstallatie
C	Alarmsignaal

## 7.15 WERKINGSMODALITEITEN

De werkingssmodaliteit voor de kachels hydro is enkel AUTOMATISCH (de manuele modaliteit is niet voorzien). De modulatie van de vlam wordt beheerd in functie van de "Configuratie van de installatie" vanaf de omgevingssonde op de achterkant van het apparaat (zie tekeningen hierna), vanaf de externe thermostaat, de temperatuur van het water in de ketel of de sondes NTC.

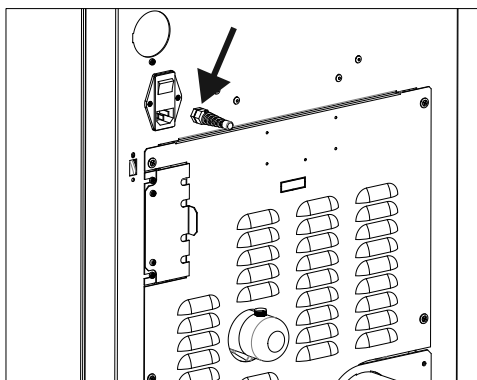

Fig. 46 - Positie sonde

## 7.16 ELEKTRISCHE AANSLUITINGEN

Contacten klemmenbord (zie **TECHNISCHE GEGEVENS** a pag. 41):

N°	CONTACTEN
21 - 21	EXTERNE THERMOSTAAT/THERMOSTAAT PUFFER
24 - 24	SONDE PUFFER/BOILER
14 - 15	EXTRA KETEL
12	NEUTRAAL DRIEWEGSKLEP
33	FASE DRIEWEGSKLEP (sanitair)
34	DRIEWEGSKLEP (verwarming)

De aansluitingen op het klemmenbord moeten worden uitgevoerd met kabels met een lengte van maximaal 3 meter (ongeacht of het signaalkabels of vermogenskabels zijn).



Fig. 47 - Schroef de zijkant los



Fig. 48 - Verwijder de zijkant



Fig. 49 - Verbindingen

### ACHTERPANEEL

Indien interventies op een component van de kachel moet worden uitgevoerd, is het mogelijk om het achterpaneel weg te nemen (waar de afstand tot de muren dit toelaten). Als dit niet het geval is, kunnen dezelfde onderhoudswerkzaamheden worden uitgevoerd door het zijpaneel van de kachel te verwijderen.

Om het achterpaneel te verwijderen, moet u de zeven schroeven "a" wegnemen en het paneel "L" verwijderen.

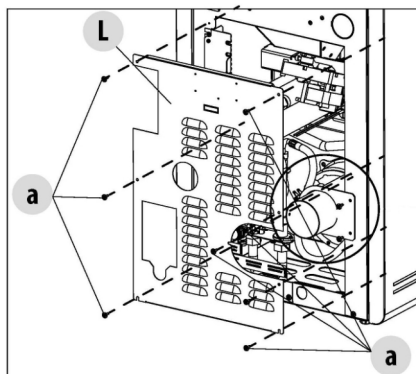

Fig. 50 - Achterpaneel

## 8 BUITENGEWOON ONDERHOUD

### 8.1 INLEIDING

Voor een lange levensduur van de kachel moet regelmatig een algehele reiniging uitgevoerd worden zoals vermeld wordt in onderstaande paragrafen.

- De rookafvoerleidingen (rookleiding + rookkanaal + schoorsteenpot) moeten altijd door een geautoriseerde specialist gereinigd, geveegd en gecontroleerd worden in overeenstemming met de plaatselijke regelgeving, met aanduiding van de fabrikant en met de richtlijnen van uw verzekeringsmaatschappij.
- Bij afwezigheid van plaatselijke voorschriften en richtlijnen van uw verzekeringsmaatschappij is het nodig de reiniging van de rookleiding, het rookkanaal en de schoorsteenpot minstens één keer per jaar te laten uitvoeren.
- Het is bovendien nodig om de verbrandingskamer minstens één keer per jaar te laten reinigen en de pakkingen na te laten kijken, de motoren en de ventilatoren te laten reinigen en het elektrische gedeelte te laten controleren.



*Al deze werkzaamheden moeten tijdig geprogrammeerd worden in overleg met de geautoriseerde technische assistentiedienst.*

- Na een lange periode van onbruik dient men te controleren of de rookgassenafvoerpijp geen obstructies bevat, alvorens de kachel in te schakelen.
- Als de kachel op continue en intense wijze gebruikt wordt, moet het gehele systeem (met inbegrip van de schoorsteen) vaker gereinigd en gecontroleerd worden.
- Voor de eventuele vervanging van beschadigde delen dient u de geautoriseerde verkoper om originele vervangingsonderdelen te vragen.

### 8.2 VUILE RUIT

Als de ruit erg vuil wordt en de kachel niet in een hermetisch gesloten kamer is geïnstalleerd, kan een luchtspleet worden geopend door het bovenste profiel van de ruit te verwijderen.



Fig. 51 - De 3 schroeven losdraaien



Fig. 52 - Profiel verwijderen

### 8.3 REINIGING ROOKLEIDING

Reinig het afvoersysteem elke 2/3 maanden.



Fig. 53 - Reiniging rookleiding

- Verwijder de inspectie stekker van de T (zie Fig. 53).
- Zuig de as die is opgebouwd binnen.
- Voer na de reiniging de werkzaamheden in omgekeerde volgorde uit en controleer de intacte staat en de efficiëntie van de pakking. Vervang deze indien nodig.



*Het is belangrijk de dop hermetisch te sluiten anders zullen schadelijke rookgassen in het vertrek verspreid worden.*

### 8.4 REINIGING RUIMTE ROOKAFVOERSYSTEEM

In het gedeelte achter de asla "D" bevindt zich de rookdop "E" die verwijderd moet worden voor de reiniging van het rookafvoersysteem, dus:

- draai de schroeven "s" los
- verwijder de rookdop "E"

Gebruik de tuit van de stofzuiger om alle as en roet die zich inde onderste wisselaar aangeduid door de pijl afgezet heeft te verwijderen. Vooraleer de dop "E" te hermonteren wordt aangeraden de pakking "F" te veranderen. Vooraleer de as te verwijderen met de stofzuiger, wordt aangeraden de binnenwanden van de kachel te reinigen met schraper.

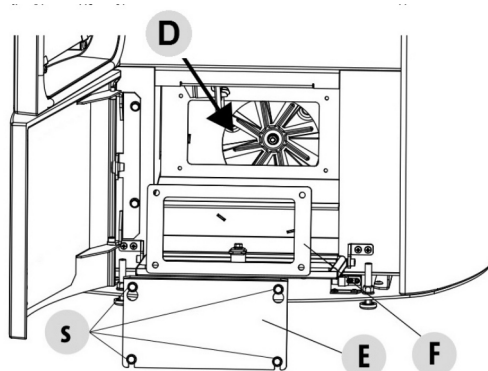

Fig. 54 - Reiniging onderste ruimte

### 8.5 REINIGING VAN HET ROOKAFVOERSYSTEEM EN CONTROLES IN HET ALGEMEEN

Reinig het rookafvoersysteem, vooral vlakbij de "T"-verbindingen, de bochten en de eventuele horizontale stukken van het rookkanaal.

Voor de periodieke reiniging van het rookkanaal, wend u tot een gekwalificeerde schoorsteenveger.

Controleer de afdichting van de keramische vezelpakkingen, aanwezig op de deur van de kachel. Bestel indien nodig de nieuwe pakkingen bij de leverancier of neem contact op met een erkend servicecenter.





**LET OP:**

De frequentie waarmee de installatie voor rookafvoer moet worden gereinigd, is afhankelijk van het gebruik van de kachel en van het type installatie.

Wij adviseren om het onderhoud en de seizoenreiniging te laten uitvoeren door een erkend servicecenter zodat ook een algemene controle wordt uitgevoerd.

## 8.6 PERIODIEKE CONTROLE WERKING SLUITING DEUR

Controleer of de sluiting van de deur een correcte afdichting garandeert (middels de test met een vel papier) en of bij gesloten deur het portierblokje (X in afbeelding) niet uit de plaat steekt waaraan deze is bevestigd. Bij bepaalde producten is het nodig de afwerking te demonteren om een eventuele afwijkende mate van uitsteken van het blokje bij gesloten deur te kunnen beoordelen.

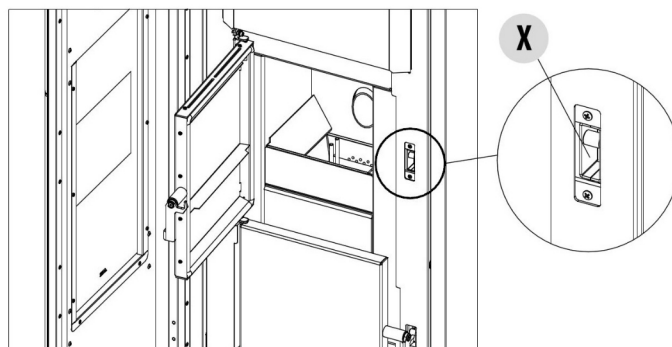

Fig. 55 - Sluiting deur

## 8.7 REINIGING ROOKGASSEENDOORGANG

Reinig jaarlijks de rookgassendoorgangen.



Fig. 56 - Verwijder de schroeven



Fig. 57 - Verwijder de inspectiedop

- Open de deur.



**Fig. 58 - Reinig met pijpenwisser**



**Fig. 59 - Zuig de as op**



**Fig. 60 - Reinig met pijpenwisser**

- Reinig met een pijpenwisser en zuig de as op die zich binnenin heeft opgehoopt.
- Voer na het reinigen de procedure in omgekeerde volgorde uit en controleer of de pakking intact en efficiënt is; vervang deze indien nodig door originele reserveonderdelen.



**Fig. 61 - Zuig de as op**



**Fig. 62 - Zuig de as op**

## 8.8 REINIGER GEBLOKKEERD

Als het rooster van de vuurpot niet correct sluit, verschijnt het alarm A23. Reinig de vuurpot. Controleer of geen pellets vastgeraakt zijn tussen rooster en vuurpot. (zie **Fig. 63**). Verbrijzel de pellets met een puntig gereedschap (zie **Fig. 64**). Reset het alarm en schakel de kachel opnieuw in.

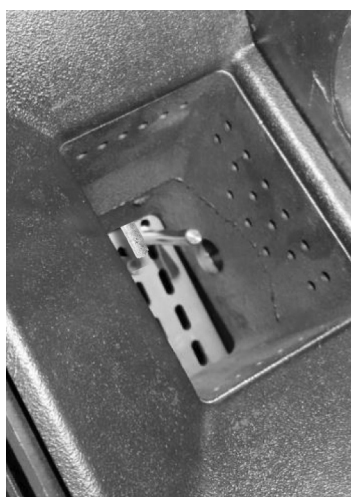

**Fig. 63 - Vuurpot**



**Fig. 64 - Vuurpot**

## 8.9 VERVANGING VAN DE OVERDRUKAFVOER VOOR DE VERBRANDINGSKAMER

Het rubbertje "G" van de overdruk in de verbrandingskamer (fig.A) kan verslijten en/of beschadigd worden. Daarom moet het vervangen worden een keer per jaar om borg te staan voor de correcte werking van het systeem.

Voor de vervanging, ga te werk zoals aangegeven hieronder:

- Verwijder de top
- Verwijder de eerste tegel van de laterale bekleding of het stalen paneel (afhankelijk van het type van kachel)
- Draai de schroef-ring-rubber-rol getoond in fig. A/C los (aan weerszijden van het deksel). Monteer nu de nieuwe kit:
- Neem de schroef-ring-rubber-rol uitgelijnd zoals getoond in fig. C en draai ze vast in de structuur.
- Draai de schroef volledig vast.

Controleer of de compressie van het rubbertje correct is aan de hand van de sjabloon geleverd samen met de kit:

- Leg de sjabloon op het deksel (fig.B); de kop van de schroef moet tegen de bovenste referentie komen. Als dit niet het geval is, draai de schroef vast of los tot dit het geval is.

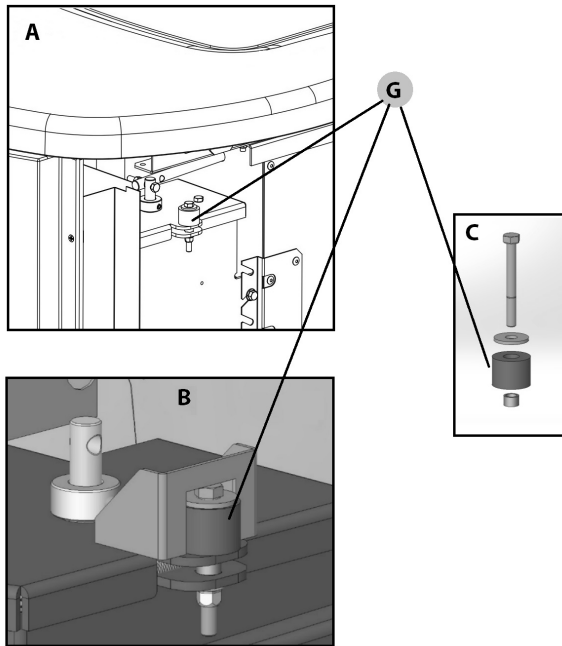

Fig. 65 - Rubbertje

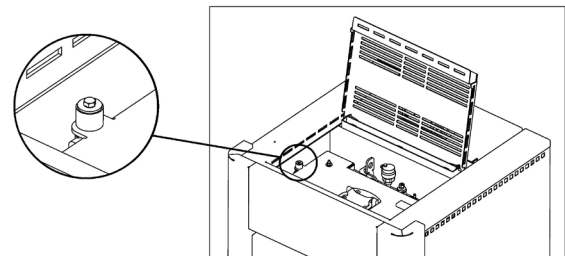

Fig. 66 - Rubbertje

## 8.10 JAARLIJKSE REINIGING VAN DE ROOKGASSENLEIDINGEN

Reinig deze jaarlijks en verwijder het roet met gebruik van borstels.

De reiniging moet door een kachel- en schoorsteenspecialist uitgevoerd worden die de rookleiding, het rookkanaal en de schoorsteenpot reinigt, de efficiëntie ervan nakijkt en een schriftelijke verklaring afgeeft waarin vermeld wordt dat het systeem veilig is. Deze werkzaamheden moeten minstens één keer per jaar uitgevoerd worden.

## 8.11 VERVANGING VAN DE PAKKINGEN

Mochten de pakkingen van de vuurdeur, de voorraadbak of de rookgassenkamer versleten raken, dan moeten ze vervangen worden door een gautoriseerde technicus om de goede werking van de kachel te garanderen.



*Gebruik uitsluitend originele reserveonderdelen.*

## 9 IN GEVAL VAN ONGEMAKKEN











### 9.1 OPLOSSING VAN DE PROBLEMEN

























*Vóór iedere test en/of ingreep van de geautoriseerde technicus heeft deze technicus zelf de plicht te controleren of de parameters van de elektronische kaart overeenkomen met de referentietabel die hij in bezit heeft.*















*In geval van twijfel omtrent het gebruik van de kachel dient u ALTIJD de geautoriseerde technicus te contacteren om onherstelbare schade te voorkomen.*











PROBLEEM	OORZAAK	OPLOSSING	INGREEP
Het controledisplay wordt niet ingeschakeld	De kachel is zonder voeding	Controleer of de stekker in het net gestoken is.	
	De veiligheidszekering van de contactdoos is doorgebrand	Vervang de veiligheidszekering in de contactdoos (3,15A-250V).	
	Het controledisplay is defect	Vervang het controledisplay.	
	De flat-kabel is defect.	Vervang de flat-kabel.	
	De elektronische kaart is defect	Vervang de elektronische kaart.	
Er komen geen pellets de verbrandingskamer binnen	De voorraadbak is leeg	Vul de voorraadbak.	
	Deur van de haard of deur van de pellets open.	Sluit de deur van de haard en van de pellets en controleer of geen pelletkorrels in overeenstemming met de pakking aanwezig zijn.	
	De kachel is verstopt	Reinig de kamer van de rookgassen	
	De transportschroef is geblokkeerd door een onbekend object (zoals spijkers)	Reinig de transportschroef.	
	De reductiemotor van de transportschroef is kapot	Vervang de reductiemotor.	
	Controleer of het display niet een actief alarm toont "ALARM ACTIEF"	Voer een revisie van de kachel uit.	

PROBLEEM	ORZAAK	OPLOSSING	INGREEP
Het vuur dooft en de kachel stopt	De voorraadbak is leeg	Vul de voorraadbak.	
	De transportschroef is geblokkeerd door een onbekend object (zoals spijkers)	Reinig de transportschroef.	
	Slechte pellets	Probeer andere soorten pellets uit.	
	De waarde van de lading van de pellets is te laag "fase 1"	Regel de lading van de pellets.	
	Controleer of het display niet een actief alarm toont "ALARM ACTIEF"	Voer een revisie van de kachel uit.	
	De deur is niet perfect gesloten of de afdichtingen zijn versleten.	Controleer de deurafdichting en vervang de pakkingen.	
	De ontstekingsfase is niet voltooid	Leeg de vuurpot en herhaal de inschakeling.	
	De afvoer is verstopt	De afvoerschoorsteen is gedeeltelijk of geheel verstopt. Bel een ervaren kachel- en schoorsteenspecialist die een controle van de kachelaafvoer tot en met de schoorsteenpot uitvoert. Zorg dat onmiddellijk een reiniging plaatsvindt.	
De vlammen zijn zwak en oranje van kleur, de pellets branden niet correct en het glas wordt vuil zwart	Er is onvoldoende verbrandingslucht	Controleer de volgende punten: eventuele obstructies voor de inlaat van de verbrandingslucht via de achter- of onderkant van de kachel; regel of verwijder de eventuele PVC-dop met register in de luchtinlaatbuis; verstopte gaten van het rooster van de vuurpot en/of de ruimte van de vuurpot met overmatige hoeveelheden as; laat de schoepen van de afzuiger en het slakkenhuis daarvan reinigen. (zie WIJZIGING TPM ROOKGASSEN gebruikershandleiding)	
	De afvoer is verstopt	De afvoerschoorsteen is gedeeltelijk of geheel verstopt. Bel een ervaren kachel- en schoorsteenspecialist die een controle van de kachelaafvoer tot en met de schoorsteenpot uitvoert. Zorg dat onmiddellijk een reiniging plaatsvindt.	
	De kachel is verstopt	Zorg voor een interne reiniging van de kachel.	
	De rookgassenafzuiger is kapot	De pellets kunnen ook branden dankzij de onderdruk van het rookkanaal, zonder behulp van de afzuiger. Laat de rookgassenafzuiger onmiddellijk vervangen. Het kan schadelijk voor de gezondheid zijn om de kachel zonder afzuiger te laten werken.	

PROBLEEM	OORZAAK	OPLOSSING	INGREEP
De ventilator-warmtewisselaar blijft draaien, ook al is de kachel afgekoeld	De temperatuursonde van de rookgassen is defect	Vervang de rookgassensonde.	
	De elektronische kaart is defect	Vervang de elektronische kaart.	
Er bevindt zich as rondom de kachel	De deuropakkingen zijn defect of kapot	Vervang de pakkingen.	
	De buizen van de rookleiding zijn niet hermetisch gesloten	Raadpleeg een kachel- en schoorsteenspecialist die de aansluitingen onmiddellijk met siliconenkit voor hoge temperaturen zal verzegelen en/of de buizen zelf zal vervangen door buizen die aan de van kracht zijnde normen voldoen. De kanalisering van de rookgassen is niet hermetisch gesloten en kan de gezondheid schade berokkenen.	
De kachel staat op max. vermogen maar verwarmt niet.	De omgevingstemperatuur is bereikt	De kachel gaat op het minimum staan. De kamertemperatuur verhogen.	
De kachel werkt op snelheid en het display toont "Overtemperatuur Rookga"	De limiettemperatuur voor de uitlaat van de rookgassen is bereikt	De kachel gaat op het minimum staan. GEEN ENKEL PROBLEEM!	
In het rookkanaal van de kachel wordt condens gevormd	Lage temperatuur rookgassen	Controleer of het rookkanaal niet verstopt is	
		Verhoog het vermogen van de kachel op het minimum (val van de pellets en toerental van de ventilator)	
		Installeer een condensopvangbeker	
De kachel werkt op snelheid en het display toont "SERVICE"	Waarschuwing periodiek onderhoud (niet blokkerend)	Wanneer deze knipperende tekst verschijnt tijdens de inschakeling, betekent dit dat het van tevoren vastgestelde aantal werkuren tot het onderhoud verstreken is. Bel het assistentiecentrum.	

## 9.2 OPLOSSING VAN DE PROBLEMEN (PELLETTHERMOKACHEL)

PROBLEEM	ORZAAK	OPLOSSING	INGREEP
In de automatische positie werkt de ketel altijd op het maximaal vermogen	Thermostaat ingesteld op het minimum	Stel de temperatuur van de thermostaat opnieuw in.	
	Omgevingsthermostaat in positie waar altijd koude gemeten wordt.	Wijzig de positie van de sonde	
	Sonde meting temperatuur defect.	Controle sonde en eventuele vervanging	
	De elektronische kaart is defect	Vervang de kaart	
De ketel start niet	Ontbreken elektrische energie	Controleer of de stekker ingevoerd is en of de hoofdschakelaar op de stand "I" staat.	
	Zekering defect	Vervang de zekering.	
	Afvoer of kanaal rook verstopt	Reinig de rookafvoer en/of het rookkanaal.	
	De sonde van de watertemperatuur is in werking getreden	Contacteer de assistentie	
Geen toename van de temperatuur wanneer de ketel in werking is	Verkeerde regeling van de verbranding.	Controle recept en parameters.	
	Ketel / installatie vuil	Controleer en reinig de ketel.	
	Vermogen ketel ontoereikend.	Controleer of de ketel voldoet aan de vraag van de installatie.	
	Slecht type pellets	Gebruik kwaliteitsvolle pellets	

PROBLEEM	OORZAAK	OPLOSSING	INGREEP
WATER OP DE VLOER	EXTERNE CONDENS KETEL	Stel de ketel op een hogere temperatuur af	
	ANTICONDENSKLEP ONTBREEKT	INSTALLEER ANTICONDENSKLEP	
	LEKKAGE VAN LEIDINGEN	CONTROLEER SLUITING VAN LEIDINGKOPPELINGEN	
Radiatoren koud in de winter	Omgevingsthermostaat (plaatselijk of op afstand) te laag afgesteld. Als het om een thermostaat op afstand gaat, controleer of die defect is.	Stel hem af op een hogere temperatuur, vervang eventueel. (indien op afstand)	
	De circulator draait niet omdat hij geblokkeerd is.	Deblokkeer de circulator door de dop te verwijderen en laat de as draaien met een schroevendraaier	
	De circulator draait niet.	Controleer de elektrische aansluitingen en vervang hem eventueel	
	Lucht in de radiatoren	Ontlucht de radiatoren	
Er komt geen warm water VERWARMING naar buiten	Circulator (pomp) geblokkeerd	Deblokkeer de circulator (pomp)	
	GEEN DRUK in de INSTALLATIE	VERHOOG de DRUK en CONTROLEER EVENTUELE LEKKAGES	
Geluiden en gereutel	Lucht in de installatie	Ontlucht en vul de installatie	
ER KOMT GEEN SANITAIR WARM WATER NAAR BUITEN	3-WEGKLEP GE-BLOKKEERD	CONTROLEER 3-WEGKLEPPEN	



# 10 TECHNISCHE GEGEVENS

## 10.1 ELEKTRONISCHE KAART ZONDER SWW

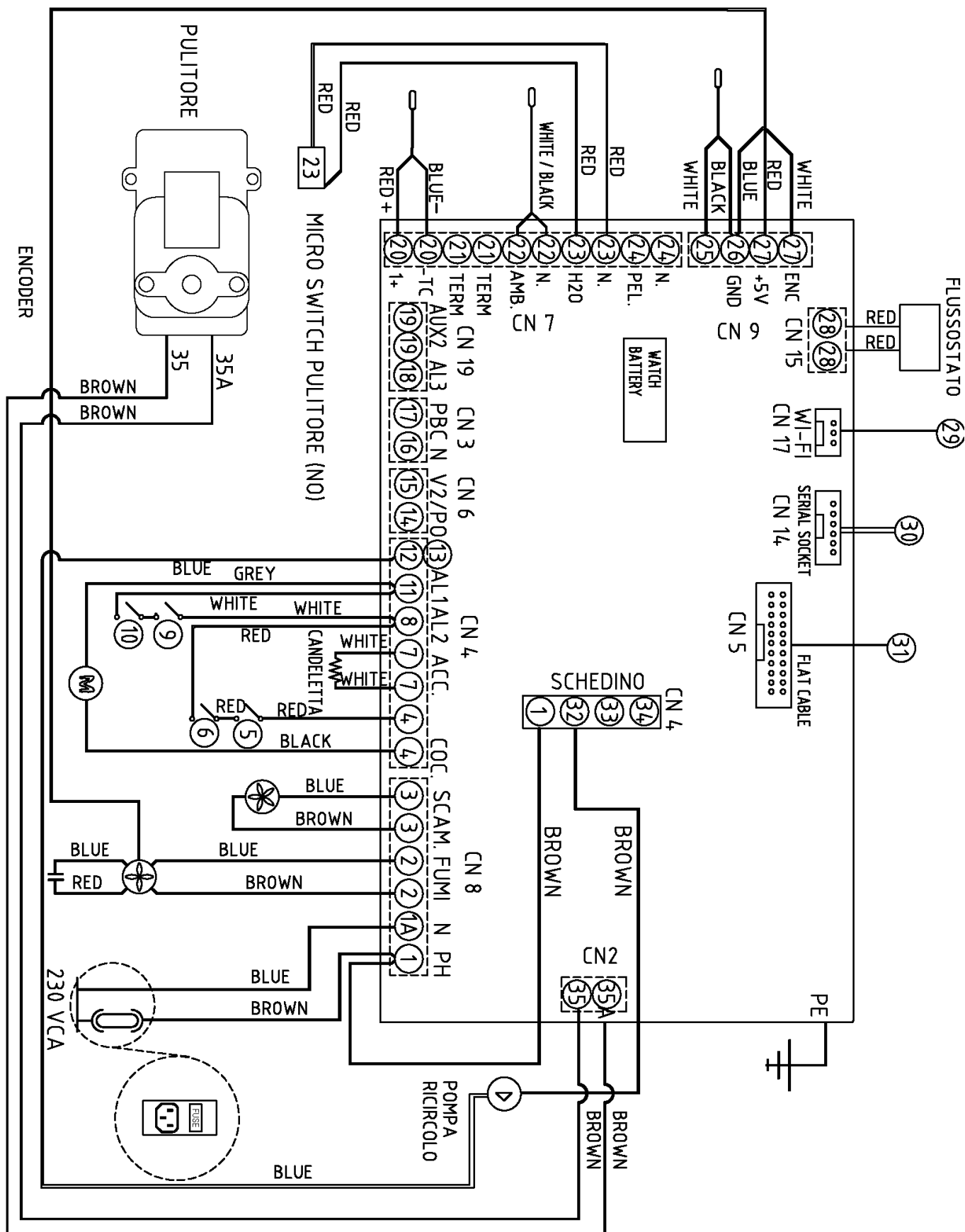

Fig. 67 - Scheda elettronica senza kit sanitario

## 10.2 ELEKTRONISCHE KAART MET SWW

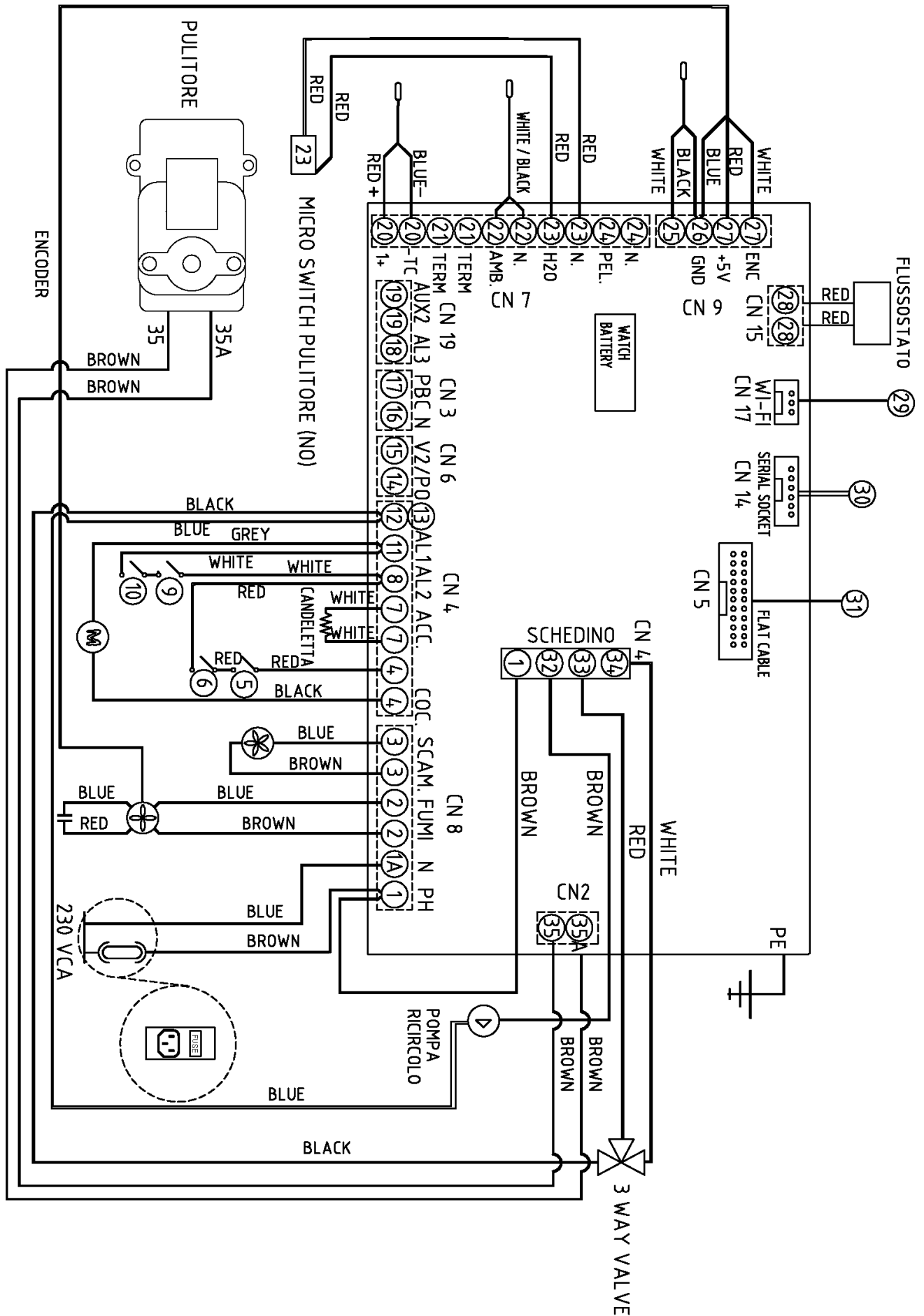

Fig. 68 - Scheda elettronica con kit sanitario

**LEGENDA Fig. 67|Fig. 68**

<b>1</b>	VOEDING KAART
<b>1A</b>	NEUTRAAL KAART
<b>2</b>	Luchtstroom afvoer rookgassen
<b>3</b>	Omgevingsventilator
<b>4</b>	Transportschroef
<b>5</b>	Veiligheidsthermostaat pellet
<b>6</b>	Thermische beveiliging water
<b>7</b>	BOUGIE
<b>8</b>	Ingang alarmen
<b>9</b>	DRUKSCHAKELAAR LUCHT
<b>10</b>	DRUKSCHAKELAAR WATER
<b>11</b>	Ingang alarmen
<b>12</b>	Neutraal 3-weg Elektroklep
<b>13</b>	Neutraal recirculatiepomp
<b>14</b>	Bediening extra ketel
<b>15</b>	Retour extra ketel
<b>16</b>	Neutraal
<b>17</b>	-
<b>18</b>	-
<b>19</b>	-
<b>20</b>	ROOKGASSESONDE
<b>21</b>	EXTERNE OMGEVINGSTHERMOSTAAT OF VOOR BOILER
<b>22</b>	INTERNE OMGEVINGSSONDE KACHEL
<b>23</b>	Microswitch reiniger
<b>24</b>	Sonde Puffer_ boiler extern
<b>25/26</b>	Temperatuursonde H2O ketel
<b>26/27</b>	Encoder rookgasventilator
<b>28</b>	Debietmeter (Zie opmerking)
<b>29</b>	Wifi-aansluiting
<b>30</b>	Interface-aansluiting (service)
<b>31</b>	Bedieningspaneel
<b>32</b>	Fase recirculatiepomp
<b>33</b>	Fase SWW 3-wegklep
<b>34</b>	Fase verwarming 3-wegklep
<b>35</b>	Voeding reiniger
<b>35A</b>	Neutraal reiniger
<b>28:</b>	Opmerking: thermostaat boiler extern

**N.B. De elektrische bedradingen van de afzonderlijke onderdelen zijn voorzien van voorbekabelde stekkers waarvan de groottes onderling verschillen.**

### 10.3 INFORMATIE VOOR DE REPARATIE

Wij verstrekken hier enige aanwijzingen voor de geautoriseerde technicus die hij dient op te volgen om toegang tot de mechanische delen van de kachel te krijgen.

- Gebruik voor de vervanging van de zekeringen in het elektrische stopcontact achter de kachel een schroevendraaier voor schroeven met inkeping. Steek deze in het deurtje en gebruik hem als hefboom (zie **Fig. 69**) Trek de te vervangen zekeringen vervolgens naar buiten.



*Fig. 69 - Deurtje met te verwijderen zekeringen*

Handel als volgt:

- Verwijder de zijpanelen (zie desbetreffende hoofdstukken).
- Na deze handelingen kunt u bij de volgende onderdelen komen: reductiemotor, inschakelbougie, omgevingsventilator, rookgassenafzuiger, omgevingssonde, rookgassensonde, thermostaat, elektronische kaart, drukschakelaar.
- Voor de vervanging en/of de reiniging van de transportschroef voor het laden met pellets dient men de drie bouten van de reductiemotor los te schroeven en de reductiemotor los te halen : draai de twee schroeven onder de motorreductor van de transportschroef los (zie **Fig. 70**) , verwijder de handbescherming binnenin de voorraadbak en schroef vervolgens de bout binnenin de transportschroef los. Ga voor de hermontage in omgekeerde volgorde te werk (zie **Fig. 71**).

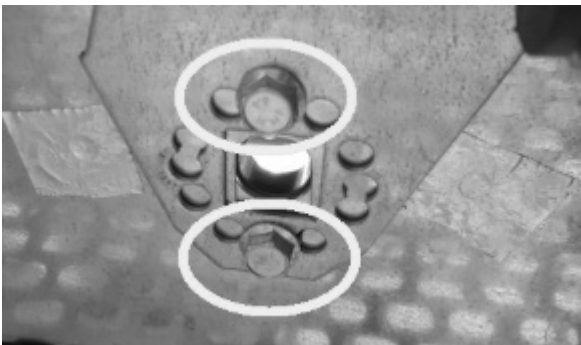

*Fig. 70 - Verwijder de schroeven*



*Fig. 71 - Verwijdering schroef*

## 11 KENMERKEN

BESCHRIJVING	RIVER IDROTECH 18 T1	RIVER IDROTECH 24 T1	RIVER IDROTECH 24H20 T1
BREEDTE	53,6 cm	53,6 cm	53,6 cm
DIEPTE	55,9 cm	55,9 cm	55,9 cm
HOOGTE	111,5 cm	111,5 cm	111,5 cm
GEWICHT	136 kg	136 kg	136 kg
Nominaal nuttig vermogen (H <sub>2</sub> O)	12,7 kW	18,2 kW	18,2 kW
Minimaal nuttig vermogen (H <sub>2</sub> O)	2,3 kW	2,3 kW	2,3 kW
Maximale bedrijfsdruk	2 bar – 200 kPa	2 bar – 200 kPa	2 bar – 200 kPa
INGEVOERD THERMISCH VERMOGEN (Min/Max)	4,6 - 18,7 kW	4,6 - 26 kW	4,6 - 26 kW
NOMINAAL THERMISCH VERMOGEN (Min/Max)	4,4 - 17,7 kW	2,6 - 8,5 kW	2,6 - 8,5 kW
EFFICIËNTIE (Min/Max)	95,9 - 94,8 %	95,9 - 92,9 %	95,9 - 92,9 %
TEMPERATUUR ROOKGASSEN (Min/Max)	55 - 107 °C	55 - 142 °C	55 - 142 °C
MAXIMUM DEBIET VAN DE ROOKGASSEN (Min/Max)	5,4 - 10,6 g/s	5,4 - 14,2 g/s	5,4 - 14,2 g/s
CO-EMISSIONS (13% O <sub>2</sub> ) (Min/Max)	0,017 - 0,009 %	0,017 - 0,014 %	0,017 - 0,014 %
OGC-EMISSIONS (13% O <sub>2</sub> ) (Min/Max)	6 - 2 mg/Nm <sup>3</sup>	6 - 1 mg/Nm <sup>3</sup>	6 - 1 mg/Nm <sup>3</sup>
NO <sub>x</sub> -EMISSIONS (13% O <sub>2</sub> ) (Min/Max)	100 - 99 mg/Nm <sup>3</sup>	100 - 92 mg/Nm <sup>3</sup>	100 - 92 mg/Nm <sup>3</sup>
Gemiddeld CO-GEHALTE bij 13% O <sub>2</sub> (Min/Max)	209 - 106 mg/Nm <sup>3</sup>	209 - 169 mg/Nm <sup>3</sup>	209 - 169 mg/Nm <sup>3</sup>
Gemiddeld DEELTJESGEHALTE bij 13% O <sub>2</sub> (Min/Max)	12 - 10 mg/Nm <sup>3</sup>	12 - 12 mg/Nm <sup>3</sup>	12 - 12 mg/Nm <sup>3</sup>
ONDERDRUK SCHOORSTEEN (Max)	12 Pa - 2 Pa***	12 Pa - 2 Pa***	12 Pa - 2 Pa***
OP GEDEELD ROOKKANAAL	NEE	NEE	NEE
DIAMETER AFVOERPIJP ROOKGASSEN	Ø80 mm	Ø80 mm	Ø80 mm
BRANDSTOF	Pellet Ø6-7 mm	Pellet Ø6-7 mm	Pellet Ø6-7 mm
WARMTEVERMOGEN PELLETS	5 kWh/kg	5 kWh/kg	5 kWh/kg
VOCHTGEHALTE PELLETS	≤ 10%	≤ 10%	≤ 10%
VERWARMBAAR VOLUME 18/20°C Coëff. 0,045 kW (Min/Max)	123 - 496 m <sup>3</sup> ***	123 - 678 m <sup>3</sup> ***	123 - 678 m <sup>3</sup> ***
UURVERBRUIK (Min/Max)	1 - 3,9 kg/h*	1 - 5,4 kg/h*	1 - 5,4 kg/h*
CAPACITEIT VOORRAADBAK	24 kg	24 kg	24 kg
AUTONIMOE (Min/Max)	24 - 6 h	24 - 4 h	24 - 4 h
VOEDING	230 V - 50 Hz	230 V - 50 Hz	230 V - 50 Hz
GEABSORBEERD VERMOGEN (Max)	370 W	370 W	370 W
GEABSORBEERD VERMOGEN INSCHAKELWEERSTAND	300 W	300 W	300 W
MINIMUM BUITENLUCHTINLAAT (laatste nuttige doorsnede)	80 cm <sup>2</sup>	80 cm <sup>2</sup>	80 cm <sup>2</sup>
KACHEL MET HERMETISCH GESLOTEN KAMER	JA	JA	JA
BUITENLUCHTINLAAT VOOR	60 mm	60 mm	60 mm
AFSTAND TOT BRANDBAAR MATERIAAL (achterkant/zijkant/onderkant)	200 / 300 / 0 mm	200 / 300 / 0 mm	200 / 300 / 0 mm
AFSTAND TOT BRANDBAAR MATERIAAL (plafond/voorzijde)	- / 1000 mm	- / 1000 mm	- / 1000 mm

\* Gegevens die kunnen variëren in functie van het type pellets dat gebruikt wordt

\*\* verwarmbaar volume in functie van het gevraagd vermogen per m<sup>3</sup> (respectievelijk 40-35-30 Kcal/u per m<sup>3</sup>)

\*\*\* Waarde aanbevolen door de fabrikant (niet bindend) voor de optimale werking van het product

**Getest volgens EN 14785 in overeenstemming met de Europese richtlijn inzake Bouwproducten (EU 305/2011)**



890221288

*Rev. 00 - 2022*

**CADEL srl**  
**31025 S. Lucia di Piave - TV**  
**Via Foresto sud, 7 - Italy**  
**Tel. +39.0438.738669**  
**Fax +39.0438.73343**

**[www.cadelsrl.com](http://www.cadelsrl.com)**  
**[www.free-point.it](http://www.free-point.it)**  
**[www.pegasoheating.com](http://www.pegasoheating.com)**