

MANUALE UTENTE

Stufa a pellet



Original Instructions | ©2018 CADEL srl | All rights reserved - Tutti i diritti riservati

SFERA³ 11KW - PRINCE³ 11KW- GLOBE AIRTIGHT

SFERA³ PLUS 11KW - SIRE³ PLUS 11KW - DOGE³ PLUS 11KW -

PRINCE³ PLUS 11KW - ELISE³ PLUS 11KW - VEGA AIRTIGHT - TREND AIRTIGHT

VENUS³ PLUS 12,5KW - JOY AIRTIGHT

INFORMAZIONI PER APPARECCHI DI RISCALDAMENTO D'AMBIENTE LOCALE A COMBUSTIBILE SOLIDO (EU) 2015/1185 - (EU) 2015/1186 (SCHEDA PRODOTTO)

| | | | |
|--|---|---|--------------------|
| Produttore | CADEL srl - Via Foresto Sud 7 - 31025 Santa Lucia di Piave (TV) - Italy | | |
| Marchio: identificativo del modello | CADEL: SFERA3 PLUS 11kW - SIRE3 PLUS 11kW - DOGE3 PLUS 11kW - PRINCE3 PLUS 11kW - ELISE3 PLUS 11kW FREEPOINT: VEGA AIRTIGHT - TREND AIRTIGHT | | |
| Descrizione | Stufa a pellet | | |
| Funzione di riscaldamento indiretto | No | | |
| Potenza termica diretta | 11 kW | | |
| Potenza termica indiretta | - kW | | |
| Norma di riferimento | EN 14785 | | |
| Organismo notificato | IMQ Spa (N.B.0051) | | |
| Combustibile preferito (unico) | Legno compresso con tenore di umidità < 12 % | SI | |
| | Ceppi di legno con tenore di umidità ≤ 25 % | NO | |
| | Altra biomassa legnosa | NO | |
| η_s | | 85 | % |
| EEl | | 124 | - |
| Classe di efficienza energetica (scala A+++ a G) | | A+ | |
| Emissioni dovute al riscaldamento d'ambiente alla potenza nominale | PM (al 13% O ₂) | 14 | mg/Nm ³ |
| | OGC (al 13% O ₂) | 2 | mg/Nm ³ |
| | CO (al 13% O ₂) | 23 | mg/Nm ³ |
| | NO _x (al 13% O ₂) | 121 | mg/Nm ³ |
| Emissioni dovute al riscaldamento d'ambiente alla potenza minima <i>Necessario solo se si applicano i fattori di correzione F(2) o F(3)</i> | PM (al 13% O ₂) | 11 | mg/Nm ³ |
| | OGC (al 13% O ₂) | 7 | mg/Nm ³ |
| | CO (al 13% O ₂) | 268 | mg/Nm ³ |
| | NO _x (al 13% O ₂) | 105 | mg/Nm ³ |
| Potenza termica | Potenza termica nominale (P _{nom}) | 11 | kW |
| | Potenza termica minima indicativa (P _{min}) | 3,3 | kW |
| Efficienza utile (NCV ricevuto) | Efficienza utile alla potenza nominale ($\eta_{th,nom}$) | 89 | % |
| | Efficienza utile alla potenza minima (indicativa) ($\eta_{th,min}$) | 93,5 | % |
| Consumo ausiliario di energia elettrica | Alla potenza termica nominale (el _{max}) | 0,124 | kW |
| | Alla potenza termica minima (el _{min}) | 0,029 | kW |
| | In standby (el _{sb}) | 0,004 | kW |
| Tipo di potenza termica/controllo della temperatura ambiente (solo una opzione) | Potenza termica a fase unica senza controllo della temperatura ambiente | NO | |
| | Due o più fasi manuali senza controllo della temperatura ambiente | NO | |
| | Con controllo della temperatura ambiente tramite termostato meccanico | NO | |
| | Con controllo elettronico della temperatura ambiente | NO | |
| | Con controllo elettronico della temperatura ambiente e temporizzatore giornaliero | NO | |
| Altre opzioni di controllo (possibile selezione multipla) | Con controllo elettronico della temperatura ambiente e temporizzatore settimanale | SI | |
| | Controllo della temperatura ambiente con rilevamento di presenza | NO | |
| | Controllo della temperatura ambiente con rilevamento di finestre aperte | NO | |
| | Con opzione di controllo a distanza | NO | |
| Potenza necessaria per la fiamma pilota permanente | Potenza necessaria per la fiamma pilota (se applicabile) (P _{pilot}) | N.P. | kW |
| Rispettare le specifiche precauzioni per installazione, assemblaggio, uso e manutenzione indicate nel manuale e le regole nazionali e locali vigenti. | | | |
| Data d'immissione: 30.11.2021 | Legal Representative | CADEL s.r.l. Via Foresto Sud, 7 - 31025 SANTA LUCIA DI PIAVE (TV) Tel. 0438 738869 - Fax 0438 73343 Partita IVA 03202180265 R.E.A. TV 227665 - Reg. Soc. Trib. TV 185949 | |

89CD220001IT

INFORMAZIONI PER APPARECCHI DI RISCALDAMENTO D'AMBIENTE LOCALE A COMBUSTIBILE SOLIDO (EU) 2015/1185 - (EU) 2015/1186 (SCHEDA PRODOTTO)

| | | | |
|--|---|--------------|--------------------|
| Produttore | CADEL srl - Via Foresto Sud 7 - 31025 Santa Lucia di Piave (TV) - Italy | | |
| Marchio: identificativo del modello | CADEL: SFERA3 11kW - DOGE3 11kW - PRINCE3 11kW FREEPOINT: GLOBE AIRTIGHT | | |
| Descrizione | Stufa a pellet | | |
| Funzione di riscaldamento indiretto | No | | |
| Potenza termica diretta | 11 kW | | |
| Potenza termica indiretta | - kW | | |
| Norma di riferimento | EN 14785 | | |
| Organismo notificato | IMQ Spa (N.B.0051) | | |
| Combustibile preferito (unico) | Legno compresso con tenore di umidità < 12 % | SI | |
| | Ceppi di legno con tenore di umidità ≤ 25 % | NO | |
| | Altra biomassa legnosa | NO | |
| η_s | | 87 | % |
| EEl | | 127 | - |
| Classe di efficienza energetica (scala A++ a G) | | A+ | |
| Emissioni dovute al riscaldamento d'ambiente alla potenza nominale | PM (al 13% O ₂) | 14 | mg/Nm ³ |
| | OGC (al 13% O ₂) | 2 | mg/Nm ³ |
| | CO (al 13% O ₂) | 27 | mg/Nm ³ |
| | NO _x (al 13% O ₂) | 119 | mg/Nm ³ |
| Emissioni dovute al riscaldamento d'ambiente alla potenza minima <i>Necessario solo se si applicano i fattori di correzione F(2) o F(3)</i> | PM (al 13% O ₂) | 11 | mg/Nm ³ |
| | OGC (al 13% O ₂) | 7 | mg/Nm ³ |
| | CO (al 13% O ₂) | 268 | mg/Nm ³ |
| | NO _x (al 13% O ₂) | 105 | mg/Nm ³ |
| Potenza termica | Potenza termica nominale (P _{nom}) | 11 | kW |
| | Potenza termica minima indicativa (P _{min}) | 3,3 | kW |
| Efficienza utile (NCV ricevuto) | Efficienza utile alla potenza nominale ($\eta_{th, nom}$) | 91 | % |
| | Efficienza utile alla potenza minima (indicativa) ($\eta_{th, min}$) | 93,5 | % |
| Consumo ausiliario di energia elettrica | Alla potenza termica nominale (el _{max}) | 0,137 | kW |
| | Alla potenza termica minima (el _{min}) | 0,029 | kW |
| | In standby (el _{sb}) | 0,004 | kW |
| Tipo di potenza termica/controllo della temperatura ambiente (solo una opzione) | Potenza termica a fase unica senza controllo della temperatura ambiente | NO | |
| | Due o più fasi manuali senza controllo della temperatura ambiente | NO | |
| | Con controllo della temperatura ambiente tramite termostato meccanico | NO | |
| | Con controllo elettronico della temperatura ambiente | NO | |
| | Con controllo elettronico della temperatura ambiente e termostatore giornaliero | NO | |
| | Con controllo elettronico della temperatura ambiente e termostatore settimanale | SI | |
| Altre opzioni di controllo (possibile selezione multipla) | Controllo della temperatura ambiente con rilevamento di presenza | NO | |
| | Controllo della temperatura ambiente con rilevamento di finestre aperte | NO | |
| | Con opzione di controllo a distanza | NO | |
| Potenza necessaria per la fiamma pilota permanente | Potenza necessaria per la fiamma pilota (se applicabile) (P _{pilot}) | N.P. | kW |

Rispettare le specifiche precauzioni per installazione, assemblaggio, uso e manutenzione indicate nel manuale e le regole nazionali e locali vigenti.

| | |
|-------------------------------|--|
| Data d'immissione: 30.11.2021 | <p style="text-align: center;">CADEL s.r.l. Via Foresto Sud, 7 - 31025 SANTA LUCIA DI PIAVE (TV) Tel. 0438 738869 - Fax 0438 73343 Partita IVA 03262110265 R.E.A. TV 227665 - Reg. Soc. Trib. TV 185949</p> |
| | Legal Representative |

89CD220004IT

INFORMAZIONI PER APPARECCHI DI RISCALDAMENTO D'AMBIENTE LOCALE A COMBUSTIBILE SOLIDO (EU) 2015/1185 - (EU) 2015/1186 (SCHEDA PRODOTTO)

| | | | |
|--|---|-------|--------------------|
| Produttore | CADEL srl - Via Foresto Sud 7 - 31025 Santa Lucia di Piave (TV) - Italy | | |
| Marchio: identificativo del modello | CADEL: VENUS3 PLUS 12,5kW FREEPOINT: JOY AIRTIGHT | | |
| Descrizione | Stufa a pellet | | |
| Funzione di riscaldamento indiretto | No | | |
| Potenza termica diretta | 12,5 kW | | |
| Potenza termica indiretta | - kW | | |
| Norma di riferimento | EN 14785 | | |
| Organismo notificato | IMQ Spa (N.B.0051) | | |
| Combustibile preferito (unico) | Legno compresso con tenore di umidità < 12 % | SI | |
| | Ceppi di legno con tenore di umidità ≤ 25 % | NO | |
| | Altra biomassa legnosa | NO | |
| η_s | | 83 | % |
| EEl | | 122 | - |
| Classe di efficienza energetica (scala A++ a G) | | A+ | |
| Emissioni dovute al riscaldamento d'ambiente alla potenza nominale | PM (al 13% O ₂) | 15 | mg/Nm ³ |
| | OGC (al 13% O ₂) | 7 | mg/Nm ³ |
| | CO (al 13% O ₂) | 116 | mg/Nm ³ |
| | NO _x (al 13% O ₂) | 136 | mg/Nm ³ |
| Emissioni dovute al riscaldamento d'ambiente alla potenza minima <i>Necessario solo se si applicano i fattori di correzione F(2) o F(3)</i> | PM (al 13% O ₂) | 11 | mg/Nm ³ |
| | OGC (al 13% O ₂) | 7 | mg/Nm ³ |
| | CO (al 13% O ₂) | 268 | mg/Nm ³ |
| | NO _x (al 13% O ₂) | 105 | mg/Nm ³ |
| Potenza termica | Potenza termica nominale (P _{nom}) | 12,5 | kW |
| | Potenza termica minima indicativa (P _{min}) | 3,3 | kW |
| Efficienza utile (NCV ricevuto) | Efficienza utile alla potenza nominale ($\eta_{th, nom}$) | 87,5 | % |
| | Efficienza utile alla potenza minima (indicativa) ($\eta_{th, min}$) | 93,5 | % |
| Consumo ausiliario di energia elettrica | Alla potenza termica nominale (el _{max}) | 0,156 | kW |
| | Alla potenza termica minima (el _{min}) | 0,052 | kW |
| | In standby (el _{sb}) | 0,004 | kW |
| Tipo di potenza termica/controllo della temperatura ambiente (solo una opzione) | Potenza termica a fase unica senza controllo della temperatura ambiente | NO | |
| | Due o più fasi manuali senza controllo della temperatura ambiente | NO | |
| | Con controllo della temperatura ambiente tramite termostato meccanico | NO | |
| | Con controllo elettronico della temperatura ambiente | NO | |
| | Con controllo elettronico della temperatura ambiente e termostatore giornaliero | NO | |
| | Con controllo elettronico della temperatura ambiente e termostatore settimanale | SI | |
| Altre opzioni di controllo (possibile selezione multipla) | Controllo della temperatura ambiente con rilevamento di presenza | NO | |
| | Controllo della temperatura ambiente con rilevamento di finestre aperte | NO | |
| | Con opzione di controllo a distanza | NO | |
| Potenza necessaria per la fiamma pilota permanente | Potenza necessaria per la fiamma pilota (se applicabile) (P _{pilot}) | N.P. | kW |

Rispettare le specifiche precauzioni per installazione, assemblaggio, uso e manutenzione indicate nel manuale e le regole nazionali e locali vigenti.

| | |
|-------------------------------|--|
| Data d'immissione: 30.11.2021 | <p style="text-align: center;">CADEL s.r.l. Via Foresto Sud, 7 - 31025 SANTA LUCIA DI PIAVE (TV) Tel. 0438 738869 - Fax 0438 73343 Partita IVA 03262110265 R.E.A. TV 227665 - Reg. Soc. Trib. TV 185949</p> |
| | Legal Representative |

8902200171T

SMALTIMENTO MATERIALI

AVVERTENZE PER IL CORRETTO SMALTIMENTO DEL PRODOTTO

La demolizione e lo smaltimento della stufa sono ad esclusivo carico e responsabilità del proprietario che dovrà agire in osservanza delle leggi vigenti nel proprio Paese in materia di sicurezza, rispetto e tutela dell'ambiente.

Alla fine della sua vita utile il prodotto non deve essere smaltito insieme ai rifiuti urbani.

Può essere consegnato presso gli appositi centri di raccolta differenziata predisposti dalle amministrazioni comunali, oppure presso i rivenditori che forniscono questo servizio. Smaltire in modo differenziato il prodotto consente di evitare possibili conseguenze negative per l'ambiente e per la salute, derivanti da un suo smaltimento inadeguato, e permette di recuperare i materiali di cui è composto al fine di ottenere un importante risparmio di energia e di risorse.

Nella tabella seguente e nel relativo esploso a cui fa riferimento sono evidenziati i principali componenti che si possono trovare nell'apparecchio e le indicazioni per una loro corretta separazione e smaltimento a fine vita.

In particolare i componenti elettrici ed elettronici, devono essere separati e smaltiti presso i centri autorizzati a tale attività, secondo quanto previsto dalla direttiva RAEE 2012/19/UE e dai relativi recepimenti nazionali.

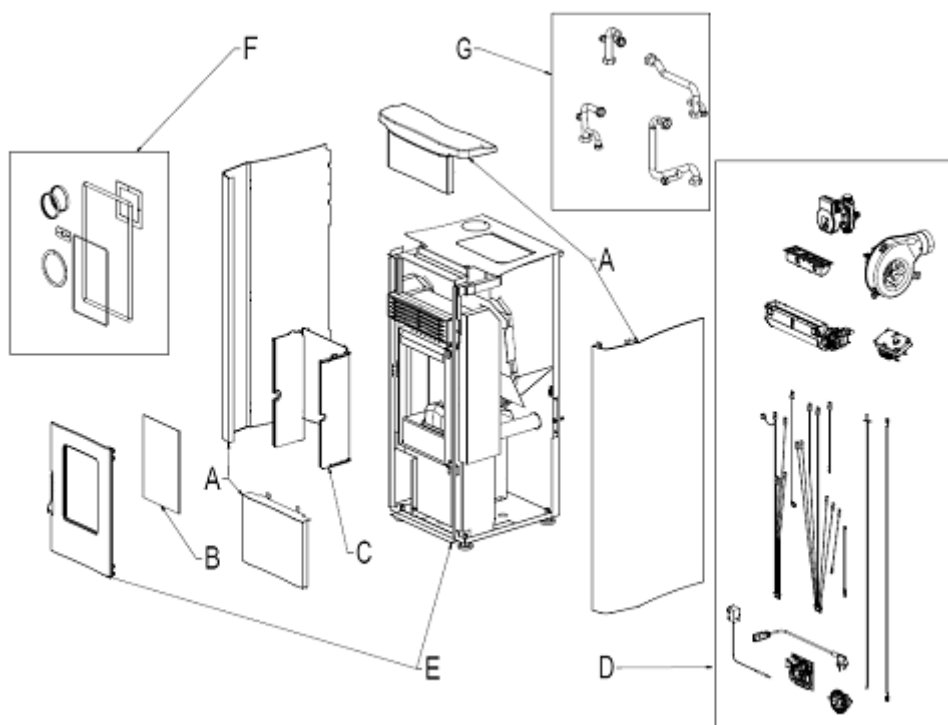

Esploso







| LEGENDA | COME | COSA |
|-------------------------|---|---|
| A. RIVESTIMENTO ESTERNO | Se presente smaltire separatamente secondo il materiale che lo compone: | Metallo |
| | | Vetro |
| | | Mattonelle o ceramiche |
| | | Pietra |
| B. VETRI PORTE | Se presente smaltire separatamente secondo il materiale che lo compone: | Vetroceramico (porta fuoco): smaltire negli inerti o rifiuti misti |
| | | Vetro temperato (porta forno): smaltire nel vetro |
| C. RIVESTIMENTO INTERNO | Se presente smaltire separatamente secondo il materiale che lo compone: | Metallo |
| | | Materiali refrattari |
| | | Pannelli isolanti |
| | | Vermiculite |
| | | Isolanti, vermiculite e refrattari entrati a contatto con la fiamma o i gas di scarico (smaltire nei rifiuti misti) |

| LEGENDA | COME | COSA |
|--|---|--|
| D. COMPONENTI ELETTRICI ED ELETTRONICI | Smaltire separatamente presso i centri autorizzati, come da indicazioni della direttiva RAEE 2012/19/UE e relativo recepimento nazionale. | Cablaggi, motori, ventilatori, circolatori, display, sensori, candela accensione, schede elettroniche, batterie. |
| E. STRUTTURA METALLICA | Smaltire separatamente nel metallo | - |
| F. COMPONENTI NON RICICLABILI | Smaltire nei rifiuti misti | Es: Guarnizioni, tubazioni in gomma, silicone o fibre, plastiche. |
| G. COMPONENTI IDRAULICI | Tubature, raccordi, vaso di espansione, valvole. Se presenti smaltire separatamente secondo il materiale che li compone: | Rame |
| | | Ottone |
| | | Acciaio |
| | | Altri materiali |

INDICAZIONI PER LO SMALTIMENTO DELL'IMBALLO

Il materiale che compone l'imballaggio dell'apparecchio, deve essere gestito nel modo corretto, al fine di facilitarne la raccolta, il riutilizzo, il recupero ed il riciclaggio ove questo sia possibile.





Nella tabella seguente trovate l'elenco dei possibili componenti che costituiscono l'imballo, e le relative indicazioni per un corretto smaltimento.

| DESCRIZIONE | CODIFICA MATERIALE | SIMBOLO | INDICAZIONI PER LA RACCOLTA |
|--|----------------------------|--|---|
| - BANCALE IN LEGNO - GABBIA IN LEGNO - PALLET IN LEGNO | LEGNO FOR 50 |  | Raccolta DIFFERENZIATA |
| | | | LEGNO |
| | | | Verifica con l'ente di competenza come conferire questo imballaggio all'isola ecologica |
| - SCATOLA IN CARTONE - ANGOLARE IN CARTONE - FOGLIO CARTONE | CARTONE ONDULATO PAP 20 |  | Raccolta DIFFERENZIATA |
| | | | CARTA |
| | | | Verifica le disposizioni dell'ente di competenza |
| - SACCO APPARECCHIO - BUSTA ACCESSORI - PLURIBALL - FOGLIO DI PROTEZIONE - ETICHETTE | POLIETILENE LD PE 04 |  | Raccolta DIFFERENZIATA |
| | | | PLASTICA |
| | | | Verifica le disposizioni dell'ente di competenza |
| - POLISTIROLO - PATATINE | POLISTIROLO PS 6 |  | Raccolta DIFFERENZIATA |
| | | | PLASTICA |
| | | | Verifica le disposizioni dell'ente di competenza |
| - REGGIA - NASTRO ADESIVO | POLIPROPILENE PP 5 |  | Raccolta DIFFERENZIATA |
| | | | PLASTICA |
| | | | Verifica le disposizioni dell'ente di competenza . |
| - VITERIA - GRAFFE PER REGGIA - STAFFA FISSAGGIO | FERRO FE 40 |  | Raccolta DIFFERENZIATA |
| | | | METALLO |
| | | | Verifica con l'ente di competenza come conferire questo imballaggio all'isola ecologica |

SOMMARIO

| | | |
|-----------|--|-----------|
| 1 | SIMBOLOGIA DEL MANUALE | 4 |
| 2 | GENTILE CLIENTE | 4 |
| 3 | AVVERTENZE | 4 |
| 4 | PRESCRIZIONI DI SICUREZZA | 5 |
| 5 | CONDIZIONI DI GARANZIA | 6 |
| 6 | RICAMBI | 7 |
| 7 | AVVERTENZE PER IL CORRETTO SMALTIMENTO DEL PRODOTTO | 7 |
| 7.1 | INFORMAZIONI PER LA GESTIONE DI RIFIUTI DI APPARECCHIATURE ELETTRICHE ED ELETTRONICHE CONTENENTI PILE E ACCUMULATORI | 8 |
| 8 | COLLEGAMENTO WIFI - BLUETOOTH | 8 |
| 8.1 | EASY CONNECT PLUS..... | 8 |
| 8.2 | NAVEL STAND ALONE | 9 |
| 9 | USO | 10 |
| 9.1 | PREMESSA | 10 |
| 9.2 | DISPLAY PANNELLO COMANDI..... | 10 |
| 9.3 | MENU' PRINCIPALE..... | 11 |
| 9.4 | MENU' IMPOSTAZIONI..... | 11 |
| 9.5 | MENU' INFO..... | 14 |
| 9.6 | AVVIAMENTO | 14 |
| 9.7 | MANCATA ACCENSIONE..... | 14 |
| 9.8 | SPEGNIMENTO (SUL PANNELLO: OFF CON FIAMMA LAMPEGGIANTE) | 15 |
| 9.9 | MANCATA ENERGIA..... | 15 |
| 9.10 | REGOLAZIONE STUFA | 15 |
| 9.11 | MODO PROGRAMMATO (TIMER) - MENÙ PRINCIPALE | 16 |
| 9.12 | ESEMPI DI PROGRAMMAZIONE: | 17 |
| 9.13 | NOTE PER IL FUNZIONAMENTO TIMER..... | 17 |
| 9.14 | MODALITA' AUTO ECO (VEDI PUNTI F-G MENU' IMPOSTAZIONI A PAG. 11 | 17 |
| 9.15 | FUNZIONE SLEEP (MENÙ PRINCIPALE) | 18 |
| 9.16 | RICETTA PELLETT (VEDI PUNTO H MENU' IMPOSTAZIONI A PAG. 11)..... | 18 |
| 9.17 | VARIAZIONE RPM FUMI (VEDI PUNTO I MENU' IMPOSTAZIONI A PAG. 11)..... | 18 |
| 9.18 | FUNZIONE SPAZZACAMINO (SOLO PER ADDETTI ALLA MANUTENZIONE) - VEDI PUNTO K MENU' IMPOSTAZIONI A PAG. 11 | 19 |
| 9.19 | FUNZIONE COMFORT MODE | 19 |
| 9.20 | FUNZIONE TIMER DI FUNZIONAMENTO PELLETT E TIME-OUT CARICA | 19 |
| 10 | CARBURANTE | 19 |
| 10.1 | COMBUSTIBILE..... | 19 |
| 10.2 | RIFORNIMENTO PELLETT..... | 20 |
| 10.3 | TIMER DI RIFORNIMENTO PELLETT | 20 |
| 10.4 | VENTILAZIONE | 20 |
| 10.5 | TELECOMANDO | 21 |
| 11 | SICUREZZE E ALLARMI | 22 |
| 11.1 | LE SICUREZZE | 22 |
| 11.2 | PRESSOSTATO..... | 22 |
| 11.3 | SONDA TEMPERATURA FUMI | 22 |
| 11.4 | TERMOSTATO A CONTATTO NEL SERBATOIO COMBUSTIBILE | 22 |
| 11.5 | SICUREZZA ELETTRICA | 22 |
| 11.6 | VENTOLA FUMI..... | 22 |
| 11.7 | MOTORIDUTTORE | 22 |
| 11.8 | MANCANZA TEMPORANEA DI TENSIONE | 22 |
| 11.9 | MANCATA ACCENSIONE..... | 22 |
| 11.10 | BLACKOUT A STUFA ACCESA | 22 |
| 11.11 | SEGNALAZIONI ALLARMI | 22 |
| 11.12 | AZZERAMENTO ALLARME | 23 |
| 12 | MANUTENZIONE ORDINARIA | 23 |
| 12.1 | PREMESSA..... | 23 |
| 12.2 | PULIZIA BRACIERE E CASSETTO CENERE | 24 |
| 12.3 | PULIZIA SERBATOIO E COCLEA | 25 |
| 12.4 | PULIZIA ANNUALE CONDUTTURE FUMI | 25 |
| 12.5 | PULIZIA GENERALE | 25 |
| 12.6 | PULIZIA PARTI IN METALLO VERNICIATO..... | 25 |
| 12.7 | PULIZIA PARTI IN MAIOLICA E PIETRA | 25 |
| 12.8 | SOSTITUZIONE GUARNIZIONI..... | 25 |
| 12.9 | PULIZIA VETRO | 26 |
| 13 | IN CASO DI ANOMALIE | 26 |
| 13.1 | RISOLUZIONE DEI PROBLEMI | 26 |

1 SIMBOLOGIA DEL MANUALE

| | |
|---|--|
|  | UTENTE UTILIZZATORE |
|  | TECNICO AUTORIZZATO (da intendersi ESCLUSIVAMENTE o il Costruttore della stufa o Tecnico Autorizzato del Servizio Assistenza Tecnica riconosciuto dal Costruttore della stufa) |
|  | FUMISTA SPECIALIZZATO |
|  | ATTENZIONE: LEGGERE ATTENTAMENTE LA NOTA |
|  | ATTENZIONE: POSSIBILITÀ DI PERICOLO O DANNO IRREVERSIBILE |

- Le icone con gli omini indicano a chi è rivolto l'argomento trattato nel paragrafo (tra l'Utente Utilizzatore e/o il Tecnico Autorizzato e/o Fumista Specializzato).
- I simboli di ATTENZIONE indicano una nota importante.

2 GENTILE CLIENTE

- i nostri prodotti sono progettati e costruiti in conformità alle normative europee armonizzate al Regolamento (UE) n. 305/2011 per i prodotti della costruzione (EN13240 stufe a legna, EN14785 apparecchi a pellet, EN13229 caminetti/inserti a legna, EN 12815 cucine a legna), con materiali di elevata qualità e una profonda esperienza nei processi di trasformazione. I prodotti rispettano inoltre i requisiti essenziali della direttiva 2009/125/EC (Eco Design) e, laddove applicabili, le direttive 2014/35/EU (Bassa Tensione), 2014/30/EU (Compatibilità Elettromagnetica), 2014/53/UE (Radiofrequenza), 2011/65/EU (RoHS).
- Leggere con attenzione le istruzioni contenute nel presente manuale per ottenere le migliori prestazioni.
- Il presente manuale di istruzione costituisce parte integrante del prodotto: assicurarsi che sia sempre a corredo dell'apparecchio, anche in caso di cessione ad un altro proprietario. In caso di smarrimento richiedere una copia al servizio tecnico di zona.



In Italia, sulle installazioni degli impianti a biomassa inferiori a 35 kW, si fa riferimento al D.M. 37/08 ed ogni installatore qualificato che ne abbia i requisiti deve rilasciare il certificato di conformità dell'impianto installato (per "impianto" si intende: stufa + camino + presa d'aria).

- In base al regolamento UE n. 305/2011, la "Dichiarazione di Prestazione" e "Dichiarazione di Conformità" sono disponibili online ai siti:
 - www.cadelsrl.com
 - www.free-point.it
 - www.pegasoheating.com

3 AVVERTENZE

- Tutte le illustrazioni riportate nel manuale hanno un mero scopo esplicativo ed indicativo e potrebbero pertanto differire leggermente dall'apparecchio in Vostro possesso.
- L'apparecchio di riferimento è quello che avete acquistato.
- In caso di dubbi o difficoltà di comprensione oppure al verificarsi di problemi non supportati dal presente manuale, Vi preghiamo di contattare il Vostro distributore o installatore al più presto.



- L'installazione, il collegamento elettrico, la verifica del funzionamento e la manutenzione vanno eseguite esclusivamente da personale qualificato o autorizzato.
- Parti elettriche in tensione: scollegare il prodotto dall'alimentazione 230V prima di effettuare qualsiasi operazione di manutenzione. Alimentare il prodotto solo dopo aver completato il suo assemblaggio.
- Le operazioni di manutenzione straordinaria devono essere eseguite solo da personale autorizzato e qualificato.
- Tutti i regolamenti locali, inclusi quelli che fanno riferimento alle norme nazionali europee, devono essere rispettati al momento dell'installazione dell'apparecchio.
- La ditta costruttrice declina ogni responsabilità in caso d'installazioni non conformi alle leggi in vigore, di un ricambio aria locali non corretto, di un allacciamento elettrico non conforme alle norme e di un uso non appropriato dell'apparecchio.
- Si vieta l'installazione della stufa nelle camere da letto, nei locali bagno e doccia, nei locali adibiti a magazzino di materiale combustibile e nei monolocali.
- E' consentita l'installazione nei monolocali se in camera stagna.
- In nessun caso la stufa deve essere installata in locali che la espongano al contatto con l'acqua e tantomeno a spruzzi d'acqua poiché ciò potrebbe causare rischio di ustioni e corto circuito.
- Verificare che il pavimento abbia una capacità di carico adeguata. Se la costruzione esistente non soddisfa questo requisito, si dovranno prendere misure appropriate (per esempio una piastra di distribuzione di carico).
- Per le norme di sicurezza antincendio si devono rispettare le distanze da oggetti infiammabili o sensibili al calore (divani, mobili, rivestimenti in legno ecc...).
- Se oggetti altamente infiammabili (tende, moquette, ecc...), tutte queste distanze vanno ulteriormente incrementate di 1 metro.
- Se il pavimento è costituito da materiale combustibile, si suggerisce di utilizzare una protezione in materiale non-combustibile (acciaio, vetro...) che protegga anche la parte frontale dell'eventuale caduta di combustibili durante le operazioni di pulizia.
- Il cavo elettrico non deve mai venire in contatto con il tubo di scarico fumi e nemmeno con qualsiasi altra parte della stufa.
- Prima di iniziare qualsiasi operazione, l'utente o chiunque si appresti ad operare sul prodotto dovrà aver letto e compreso l'intero contenuto del presente manuale di installazione e utilizzo. Errori o cattive impostazioni possono provocare condizioni di pericolo e/o funzionamento irregolare.
- Il tipo di combustibile da utilizzare è solamente ed unicamente il pellets.
- Non utilizzare l'apparecchio come inceneritore di rifiuti.
- Non mettere ad asciugare biancheria sul prodotto. Eventuali stendibiancheria o simili devono essere tenuti ad apposita distanza dal prodotto. Pericolo di incendio.
- È vietato far funzionare il prodotto con la porta aperta o con il vetro rotto.
- È vietato effettuare modifiche non autorizzate all'apparecchio.
- Non usare liquidi infiammabili durante l'accensione (alcool, benzina, petrolio, ecc...).
- Dopo una mancata accensione bisogna svuotare il braciere dai pellets accumulatosi, prima di far ripartire la stufa.
- Il serbatoio dei pellets deve essere sempre chiuso con il suo coperchio.
- Prima di qualsiasi intervento lasciare che il fuoco nella camera di combustione cali fino al completo spegnimento e raffreddamento, e disinserire sempre la spina dalla presa di corrente.
- L'apparecchio può essere utilizzato da bambini di età non inferiore a 8 anni e da persone con ridotte capacità fisiche, sensoriali o mentali, o prive di esperienza o della necessaria conoscenza, purché sotto sorveglianza oppure dopo che le stesse abbiano ricevuto istruzioni relative all'uso dell'apparecchio e alla comprensione dei pericoli ed esso inerenti. I bambini non devono giocare con l'apparecchio. La pulizia e la manutenzione destinata ad essere effettuata

dall'utilizzatore non deve essere effettuata da bambini senza sorveglianza.

- Gli imballaggi NON sono giocattoli, possono provocare rischi di asfissia o strangolamento e altri pericoli per la salute! Le persone (inclusi i bambini) con ridotte capacità psichiche o motorie, o con mancanza di esperienza e conoscenza devono essere tenute lontane dagli imballaggi. La stufa NON è un giocattolo.
- I bambini devono essere costantemente sorvegliati per assicurarsi che non giochino con l'apparecchio.
- Durante il funzionamento, la stufa raggiunge temperature elevate: tenere lontano bambini e animali e usare dispositivi di protezione personale ignifughi appropriati, come guanti di protezione dal calore.
- La stufa è dotata di una sicurezza che all'apertura dello sportello per il caricamento pellet, garantisce l'arresto immediato della coclea. Tale sicurezza (normativa EN 60335-2-102) evita che l'utente venga a contatto con le parti in movimento dell'apparecchio.
- La canna fumaria deve essere sempre pulita, poiché i depositi di fuliggine o olii incombusti ne riducono la sezione bloccandone il tiraggio, se in grandi quantità, possono incendiarsi.
- Se il pellets è di pessima qualità (contenente collanti, olii, vernici, residui plastici o è farinoso), durante il funzionamento si formeranno dei residui lungo il tubo di scarico pellets. Una volta spenta la stufa, questi residui potrebbero formare delle piccolissime braci che risalendo lungo il tubo potrebbero raggiungere il pellets nel serbatoio carbonizzandolo e creando così un fumo denso e nocivo all'interno dell'ambiente. Tenere sempre chiuso il serbatoio con il suo coperchio. Se il tubo risulta sporco, procedere alla pulizia.
- Qualora fosse necessario spegnere il fuoco sprigionatosi dalla stufa o dalla canna fumaria, utilizzare un estintore o richiedere l'intervento dei Vigili del Fuoco. NON utilizzare mai l'acqua per spegnere il fuoco dentro il braciere.

5 CONDIZIONI DI GARANZIA

La ditta garantisce il prodotto, **ad esclusione degli elementi soggetti a normale usura** sotto riportati, per la durata di **2 (due) anni** dalla data di acquisto che viene comprovata da:

- un documento probante (fattura e/o scontrino fiscale) che riporti il nominativo del venditore e la data in cui è stata effettuata la vendita;
- l'inoltro del certificato di garanzia compilato entro 8 gg. dall'acquisto.

Inoltre per rendere valida ed operante la garanzia, l'installazione a regola d'arte e la messa in funzione dell'apparecchio devono essere effettuate esclusivamente da personale qualificato che nei casi previsti dovrà rilasciare all'utente una dichiarazione di conformità dell'impianto e di buon funzionamento del prodotto.

Si suggerisce di eseguire il collaudo funzionale del prodotto prima di effettuare il completamento con le relative finiture (rivestimenti, tinteggiature alle pareti, ecc..).

Le installazioni non rispondenti alle norme vigenti fanno decadere la garanzia del prodotto, così come l'uso improprio e la mancata manutenzione come prevista dal costruttore.

La garanzia è operante alla condizione che siano osservate le indicazioni e le avvertenze contenute nel manuale d'uso e manutenzione che accompagna l'apparecchio, in modo da consentirne l'utilizzo più corretto.

La sostituzione dell'intero apparecchio o la riparazione di una sua parte componente, non estendono la durata della garanzia che resta invariata.

Per garanzia si intende la sostituzione o riparazione gratuita **delle parti riconosciute difettose all'origine per vizi di fabbricazione**.

Per usufruire della garanzia, in caso di manifestazione di difetto, l'acquirente dovrà conservare il certificato di garanzia ed esibirlo unitamente al documento rilasciato al momento dell'acquisto, al Centro di Assistenza Tecnica.

Sono esclusi dalla presente garanzia tutti i malfunzionamenti e/o danni all'apparecchio che risultino dovuti alle seguenti cause:

- I danni causati da trasporto e/o movimentazione.
- Tutte le parti che dovessero risultare difettose a causa di negligenza o trascuratezza nell'uso, di errata manutenzione, di installazione non conforme con quanto specificato dal produttore (far sempre riferimento al manuale di installazione e uso in dotazione all'apparecchio).
- Errato dimensionamento rispetto all'uso o difetti nell'installazione ovvero mancata adozione di accorgimenti necessari per

garantire l'esecuzione a regola d'arte.

- Surriscaldamento improprio dell'apparecchio, ossia utilizzo combustibili non conformi ai tipi e alle quantità indicate sulle istruzioni in dotazione.
- Ulteriori danni causati da erronei interventi dell'utente stesso nel tentativo di porre rimedio al guasto iniziale.
- Aggravio dei danni causato dall'ulteriore utilizzo dell'apparecchio da parte dell'utente una volta che si è manifestato il difetto.
- In presenza di caldaia eventuali corrosioni, incrostazioni o rotture provocate da correnti vaganti, condense, aggressività o acidità dell'acqua, trattamenti disincrostanti effettuati impropriamente, mancanza d'acqua, depositi di fanghi o calcare.
- Inefficienza di camini, canne fumarie, o parti dell'impianto da cui dipende l'apparecchio.
- Danni recati per manomissioni all'apparecchio, agenti atmosferici, calamità naturali, atti vandalici, scariche elettriche, incendi, difettosità dell'impianto elettrico e/o idraulico.
- La mancata esecuzione della pulizia annuale della stufa, da parte di un tecnico autorizzato o da personale qualificato, comporta la perdita della garanzia.

Sono inoltre esclusi dalla presente garanzia:

- Le parti soggette a normale usura quali guarnizioni, vetri, rivestimenti e griglie in ghisa, particolari verniciati, cromati o dorati, le maniglie e i cavi elettrici, lampade, spie luminose, manopole, tutte le parti asportabili dal focolare.
- Le variazioni cromatiche delle parti verniciate e in ceramica/serpentino, nonché i cavilli della ceramica in quanto sono caratteristiche naturali del materiale e dell'uso del prodotto.
- Opere murarie.
- Particolari di impianto (se presenti) non forniti dal produttore.

Eventuali interventi tecnici sul prodotto per l'eliminazione dei suddetti difetti e danni conseguenti, dovranno pertanto essere concordati con il Centro di Assistenza Tecnica, il quale si riserva di accettare o meno il relativo incarico e in ogni caso non saranno effettuati a titolo di garanzia, bensì di assistenza tecnica da prestare alle condizioni eventualmente e specificamente concordate e secondo le tariffe in vigore per i lavori da effettuare.

Saranno poste inoltre a carico dell'utente le spese che si dovessero rendere necessarie per rimediare a suoi errati interventi tecnici, a manomissioni o, comunque, fattori dannosi per l'apparecchio non riconducibili a difetti originari.

Fatti salvi i limiti imposti da leggi o regolamenti, rimane inoltre esclusa ogni garanzia di contenimento dell'inquinamento atmosferico e acustico.

La ditta declina ogni responsabilità per eventuali danni che possono, direttamente o indirettamente, derivare a persone, animali o cose in conseguenza della mancata osservanza di tutte le prescrizioni indicate nel manuale e concernenti, specialmente le avvertenze in tema d'installazione, uso e manutenzione dell'apparecchio.

6 RICAMBI

Per ogni riparazione o messa a punto che si rendesse necessaria rivolgersi al concessionario che ha effettuato la vendita o al Centro Assistenza Tecnica più vicino, specificando:

- Modello dell'apparecchio
- Matricola
- Tipo di inconveniente

Utilizzare solo ricambi originali che potete trovare sempre nei nostri Centri Assistenza.

7 AVVERTENZE PER IL CORRETTO SMALTIMENTO DEL PRODOTTO

La demolizione e lo smaltimento della stufa sono ad esclusivo carico e responsabilità del proprietario che dovrà agire in osservanza delle leggi vigenti nel proprio Paese in materia di sicurezza, rispetto e tutela dell'ambiente.

Alla fine della sua vita utile il prodotto non deve esser smaltito insieme ai rifiuti urbani.

Può essere consegnato presso gli appositi centri di raccolta differenziata predisposti dalle amministrazioni comunali, oppure presso i rivenditori che forniscono questo servizio. Smaltire in modo differenziato il prodotto consente di evitare possibili conseguenze negative per l'ambiente e per la salute, derivanti da un suo smaltimento inadeguato, e permette di recuperare i materiali di cui è composto al fine di ottenere un importante risparmio di energia e di risorse.

7.1 INFORMAZIONI PER LA GESTIONE DI RIFIUTI DI APPARECCHIATURE ELETTRICHE ED ELETTRONICHE CONTENENTI PILE E ACCUMULATORI

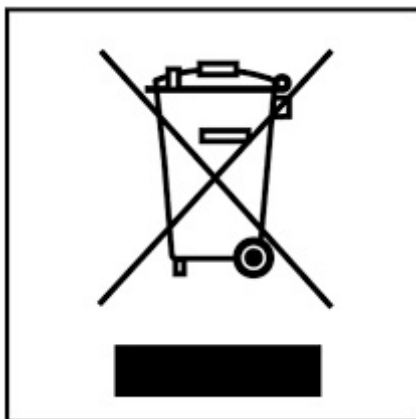

Fig. 1 - Smaltimento rifiuti

Questo simbolo che appare sul prodotto, sulle pile, sugli accumulatori oppure sulla loro confezione o sulla loro documentazione, indica che il prodotto e le pile o gli accumulatori inclusi al termine del ciclo di vita utile non devono essere raccolti, recuperati o smaltiti assieme ai rifiuti domestici.

Una gestione impropria dei rifiuti di apparecchiature elettriche ed elettroniche, di pile o accumulatori può causare il rilascio di sostanze pericolose contenute nei prodotti. Allo scopo di evitare eventuali danni all'ambiente o alla salute, si invita l'utilizzatore a separare questa apparecchiatura, e/o le pile o accumulatori inclusi, da altri tipi di rifiuti e di consegnarla al centro comunale di raccolta. È possibile richiedere al distributore il ritiro del rifiuto di apparecchiatura elettrica ed elettronica alle condizioni e secondo le modalità previste dal D.Lgs. 49/2014.

La raccolta separata e il corretto trattamento delle apparecchiature elettriche ed elettroniche, delle pile e degli accumulatori favoriscono la conservazione delle risorse naturali, il rispetto dell'ambiente e assicurano la tutela della salute.

Per ulteriori informazioni sui centri di raccolta dei rifiuti di apparecchiature elettriche ed elettroniche, di pile e accumulatori è necessario rivolgersi alle Autorità pubbliche competenti al rilascio delle autorizzazioni.

8 COLLEGAMENTO WIFI - BLUETOOTH

8.1 EASY CONNECT PLUS



Procedimento valido solo per i modelli con tecnologia wifi EASY CONNECT PLUS.





Fig. 2 - Modulo EASY CONNECT PLUS



Fig. 3 - App EASY CONNECT PLUS

La documentazione per il collegamento del wifi e l'utilizzo dell'app sono disponibili online ai seguenti indirizzi:

| | |
|---|---|
|  | https://www.cadelsrl.com/download-wi-fi/ |
|  | http://www.free-point.it/it/downloads/ |
|  | https://www.pegasoheating.com/it/documenti/ |

8.2 NAVEL STAND ALONE



Procedimento valido solo per i modelli con tecnologia wifi NAVEL STAND ALONE.



ATTENZIONE! L'installazione deve essere realizzata **ESCLUSIVAMENTE** da personale specializzato. Il produttore declina ogni responsabilità in caso di danni a cose o persone o in caso di mancato funzionamento. **Il modulo wifi utilizza la propria rete wifi domestica; verificare che nel luogo dove è installato vi sia sufficiente copertura.**



Fig. 4 - Modulo NAVEL STAND ALONE



Fig. 5 - App EASY CONNECT PLUS

La documentazione per il collegamento del wifi e l'utilizzo dell'app sono disponibili online ai seguenti indirizzi:

| | |
|---|---|
|  | https://www.cadelsrl.com/download-wi-fi/ |
|  | http://www.free-point.it/it/downloads/ |



<https://www.pegasoheating.com/it/documenti/>

9 USO

9.1 PREMESSA

Per il miglior rendimento con il minor consumo, seguire le indicazioni sotto riportate.

- L'accensione del pellets avviene molto facilmente se l'installazione è corretta e la canna fumaria efficiente.
- Accendere la stufa a Potenza 1, per almeno 2 ore, per permettere ai materiali di cui sono costituiti la caldaia e il focolare di assestare le sollecitazioni elastiche interne.
- Con l'utilizzo della stufa, la vernice all'interno della camera di combustione potrebbe subire delle alterazioni. Tale fenomeno può essere imputabile a vari motivi: eccessivo surriscaldamento della stufa, agenti chimici presenti in un pellet scadente, pessimo tiraggio del camino, ecc. Pertanto la tenuta della verniciatura nella camera di combustione non può essere garantita.



I residui grassi di lavorazione e le vernici, durante le prime ore di funzionamento, possono produrre odori e fumo: si raccomanda di aerare il locale perché possono risultare nocivi a persone e animali.



I valori di programmazione da 1 a 5 sono preimpostati dalla ditta e possono essere variati solo da un tecnico autorizzato.

9.2 DISPLAY PANNELLO COMANDI

Voci del menù.

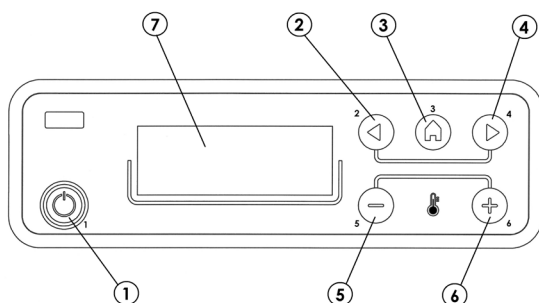

Fig. 6 - Pannello di controllo

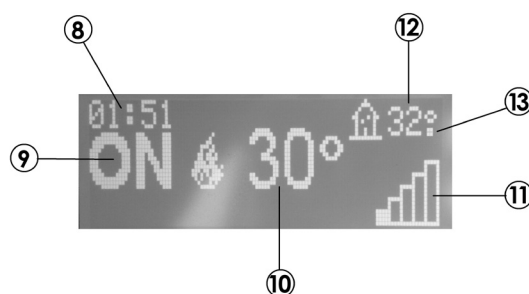

Fig. 7 - Display

LEGENDA Fig. 9 - Fig. 10

| | |
|----|---|
| 1 | Accensione/spengimento caldaia (ESC) |
| 2 | Scorrimento del menù di programmazione a decrementare |
| 3 | Menù |
| 4 | Scorrimento del menù di programmazione a incrementare |
| 5 | Decrementa set temperatura / funzioni di programmazione |
| 6 | Incrementa set temperatura / funzioni di programmazione |
| 7 | Display |
| 8 | Ora |
| 9 | Stato |
| 10 | Temperatura impostata dall'utente |
| 11 | Potenza istantanea |
| 12 | Temperatura ambiente |
| 13 | Se presente il "°" = 0.5 °C (29.° = 29.5°) |

9.3 MENU' PRINCIPALE

Vi si accede premendo il tasto 3 (menù). Le voci a cui si accede sono:

- Data e Ora
- Timer
- Sleep (solo con stufa accesa)
- Impostazioni
- Info

Impostazione data e ora.

Per l'impostazione della data e dell'ora agire come segue:

- Premere il tasto "menù".
- Selezionare "Data e Ora".
- Confermare premendo "menù"
- Scorrere con le frecce e selezionare una alla volta le variabili da modificare: Giorno, Ore, Min, Giorno num., Mese, Anno.
- Selezionare "menù" per confermare.
- Con i tasti + - modificare.
- Infine premere "menù" per confermare e "esc" per uscire.

Impostazione Timer (vedi capitolo dedicato)

Impostazione Sleep (vedi capitolo dedicato)

9.4 MENU' IMPOSTAZIONI

Il menù IMPOSTAZIONI permette di agire sulle modalità di funzionamento della stufa:

a - Lingua

b - Pulizia (visualizzata solo a stufa spenta)

c - Carico Coclea (visualizzata solo a stufa spenta)

d - Toni

e - Termostato esterno (attivazione)

f - Auto-Eco (attivazione)

g - t Spegnimento-Eco (default 5 minuti)

h - Ricetta Pellet

i - Variazione RPM Fumi

j - Test Componenti (visualizzata solo a stufa spenta)

k - Funzione Spazzacamino (attivabile solo a stufa accesa, per la verifica emissioni sul campo)

l - Menu Tecnico

m - Abilitazione Riserva pellet

n - Comfort Mode

o - Time-out carica

a - Lingua

Per selezionare la lingua agire come segue:

- Premere il tasto "menù".
- Scorrere con le frecce e selezionare "Impostazioni"
- Premere "menù" per confermare.
- Scorrere con le frecce e selezionare "Lingua".
- Premere "menù" per confermare.
- Con i tasti + - selezionare la lingua interessata (IT/EN/DE/FR/ES/NL/PL/DA/SL)
- Premere "menù" per confermare e "esc" per uscire.

b - Pulizia

Per selezionare "Pulizia" (solo a stufa spenta) agire come segue:

- Premere il tasto "menù".
- Scorrere con le frecce e selezionare "Impostazioni"
- Premere "menù" per confermare.
- Scorrere con le frecce e selezionare "Pulizia".
- Premere "menù" per confermare.
- Con i tasti + - selezionare "On".

- Premere "menù" per confermare e "esc" per uscire.

c - Carico Coclea

Per selezionare "Carico Coclea" (solo a stufa spenta) agire come segue:

- Premere il tasto "menù".
- Scorrere con le frecce e selezionare "Impostazioni"
- Premere "menù" per confermare.
- Scorrere con le frecce e selezionare "Carico Coclea".
- Premere "menù" per confermare.
- Con i tasti + - selezionare "Abilitata".
- Premere "menù" per confermare e "esc" per uscire.

d - Toni

Questa funzione è disabilitata per default, quindi per l'abilitazione agire come segue:

- Premere il tasto "menù".
- Scorrere con le frecce e selezionare "Impostazioni"
- Premere "menù" per confermare.
- Scorrere con le frecce e selezionare "Toni".
- Premere "menù" per confermare.
- Con i tasti + - selezionare "On".
- Premere "menù" per confermare e "esc" per uscire.

e - Termostato esterno (vedi capitolo dedicato)

f - Auto-Eco

Per selezionare la funzione Auto-Eco agire come segue:

- Premere il tasto "menù".
- Scorrere con le frecce e selezionare "Impostazioni"
- Premere "menù" per confermare.
- Scorrere con le frecce e selezionare "Auto-Eco".
- Premere "menù" per confermare.
- Con i tasti + - selezionare "On".
- Premere "menù" per confermare e "esc" per uscire.

g - t Spegnimento-Eco

Per selezionare la funzione "t Spegnimento-Eco" agire come segue:

- Premere il tasto "menù".
- Scorrere con le frecce e selezionare "Impostazioni"
- Premere "menù" per confermare.
- Scorrere con le frecce e selezionare "t Spegnimento-Eco".
- Premere "menù" per confermare.
- Con i tasti + - inserire i minuti.
- Premere "menù" per confermare e "esc" per uscire.

h - Ricetta Pellet

Per modificare la ricetta agire come segue:

- Premere il tasto "menù".
- Scorrere con le frecce e selezionare "Impostazioni"
- Premere "menù" per confermare.
- Scorrere con le frecce e selezionare "Ricetta Pellet".
- Premere "menù" per confermare.
- Con i tasti + - modificare la %.
- Premere "menù" per confermare e "esc" per uscire

i - Var.rpm Fumi

Per modificare il parametro agire come segue:

- Premere il tasto "menù".
- Scorrere con le frecce e selezionare "Impostazioni"

- Premere "menù" per confermare.
- Scorrere con le frecce e selezionare "Var.rpm fumi".
- Premere "menù" per confermare.
- Con i tasti + - modificare la %.
- Premere "menù" per confermare e "esc" per uscire

j - Test Componenti

Per attivare la funzione "Test Componenti" (solo a stufa spenta) agire come segue:

- Premere il tasto "menù".
- Scorrere con le frecce e selezionare "Impostazioni"
- Premere "menù" per confermare.
- Scorrere con le frecce e selezionare "Test Componenti".
- Premere "menù" per confermare.
- Con i tasti + - selezionare il test da effettuare
- Premere "menù" per confermare e "esc" per uscire

k - Funzione Spazzacamino

Per attivare la "Funzione Spazzacamino" agire come segue:

- Premere il tasto "menù".
- Scorrere con le frecce e selezionare "Impostazioni"
- Premere "menù" per confermare.
- Scorrere con le frecce e selezionare "Funzione Spazzacamino".
- Premere "menù" per confermare.
- Con i tasti + - selezionare "On" (di default Off)
- Premere "menù" per confermare e "esc" per uscire

l - Menu Tecnico

Per accedere al menù tecnico è necessario chiamare un centro di assistenza in quanto è necessaria una password per entrare.

Per intervenire sul "menù tecnico" agire come segue:

- Premere il tasto "menù".
- Scorrere con le frecce e selezionare "Impostazioni"
- Premere "menù" per confermare.
- Scorrere con le frecce e selezionare "Menu Tecnico".
- Premere "menù" per confermare.
- Con i tasti + - selezionare "Tipo Prodotto", "Service", "Memorie contatori", "Parametri".
- Premere "menù" per confermare e "esc" per uscire

n - Comfort Mode

Per accedere al menù tecnico è necessario chiamare un centro di assistenza in quanto è necessaria una password per entrare.

Per intervenire sul "menù tecnico" agire come segue:

- Premere il tasto "menù".
- Scorrere con le frecce e selezionare "Impostazioni"
- Premere "menù" per confermare.
- Scorrere con le frecce e selezionare "Comfort Mode"
- Premere "menù" per confermare.
- Con i tasti + - selezionare "On" (di default Off)
- Premere "menù" per confermare e "esc" per uscire

9.5 MENU' INFO

- Product Type
- Firmware Version
- Software info
- Ore Totali
- Accensione N.
- Rpm Aspiratore
- T.Fumi
- Tensione Scamb
- Carico Coclea
- Fiamma

9.6 AVVIAMENTO

Ricordiamo che la prima accensione deve essere effettuata da personale tecnico qualificato e autorizzato il quale controlla che tutto sia installato secondo le norme vigenti e ne verifica la funzionalità.

- Se dentro la camera di combustione ci sono libretti, manuali, ecc. . . . , rimuoverli.
- Verificare che la porta sia chiusa bene.
- Verificare che la spina sia inserita nella presa di corrente elettrica.
- Prima di accendere la stufa, assicurarsi che il braciere sia pulito.
- Per avviare la stufa, tenere premuto il tasto P1 per qualche istante finché viene visualizzato "ON" con fiamma lampeggiante sul fianco, inizia il preriscaldamento della resistenza di accensione. Dopo circa qualche secondo la coclea carica i pellets e continua il riscaldamento della resistenza. Quando la temperatura è sufficientemente alta (dopo circa 5-8 minuti), si ritiene avvenuta l'accensione.
- Terminata la fase di accensione la stufa si pone in modalità di lavoro visualizzando la potenza calorica selezionata, la temperatura ambiente e la **fiamma grande** (vedi Fig. 11).
- Se il valore della temperatura ambiente supera il limite stabilito da tastiera nel set di temperatura, la potenza calorica viene portata al minimo visualizzando la **fiamma piccola** (vedi Fig. 12). Quando la temperatura ambiente torna al disotto della temperatura impostata, la stufa torna alla potenza impostata.



Fig. 8 - Fiamma grande

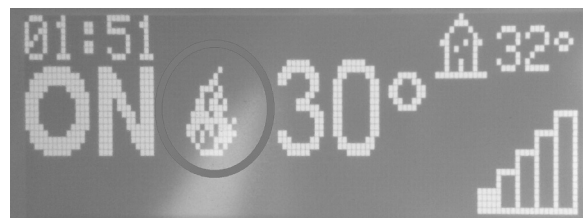

Fig. 9 - Fiamma piccola

9.7 MANCATA ACCENSIONE

Se il pellets non dovesse accendersi, la mancata accensione verrà segnalata da un allarme A01 "Mancata Accensione".

Se la temperatura ambiente è più bassa di 5°C, la resistenza potrebbe non riscaldarsi sufficientemente per garantire l'innesco del pellet, svuotare quindi il braciere dal pellet incombusto e ripetere l'accensione.

- Troppo pellets nel braciere, o pellets umido, o braciere sporco, rendono difficile l'accensione con il formarsi di un fumo bianco e denso che nuoce alla salute, e può determinare esplosioni nella camera di combustione. Si rende perciò necessario non sostare davanti alla stufa in fase di accensione se si presenta il fumo bianco e denso.



Se dopo alcuni mesi la fiamma si presenta debole e/o di colore arancione, o il vetro tende a sporcarsi notevolmente di nero, o il braciere tende ad incrostarsi, pulire la stufa, pulire il canale da fumo, pulire la canna fumaria.

9.8 SPEGNIMENTO (SUL PANNELLO: OFF CON FIAMMA LAMPEGGIANTE)

Qualora venga premuto il tasto di spegnimento oppure vi sia una segnalazione di allarme, la stufa entra nella fase di spegnimento termico che prevede l'esecuzione automatica delle seguenti fasi:

- Cessa il caricamento del pellet.
- Il ventilatore ambiente continua a funzionare fino al raggiungimento della temperatura richiesta.
- Il ventilatore fumi si imposta al massimo e vi rimane fino al raggiungimento della temperatura richiesta più altri 10 minuti di sicurezza, al termine dei quali se la T fumi è scesa sotto la soglia di spegnimento si spegne definitivamente, altrimenti continua la fase di raffreddamento.
- Se la stufa si è spenta regolarmente ma, per inerzia termica la temperatura fumi supera nuovamente la soglia, si riavvia la fase di spegnimento finché la temperatura ridiscende.

9.9 MANCATA ENERGIA

- Dopo un black-out di energia elettrica inferiore ai 10 secondi, la stufa ritorna alla potenza a cui era impostata.
- Dopo un black-out di energia elettrica superiore ai 10 secondi, la stufa entra nella fase di spegnimento. Terminata la fase di raffreddamento, ripartono automaticamente con le varie fasi.

9.10 REGOLAZIONE STUFA

Per accedere al menù regolazioni agire come segue:

- Premere i tasti + -
- Scorrere con le frecce < > e selezionare "Set T. Amb." o "Set Vent.1" o "Set Vent.2" o "Comfort Mode" o "Set Fiamma".
- Premere "menù" per entrare nell'opzione scelta.
- Modificare con tasti + -.
- Premere "menù" per confermare e "esc" per uscire.

Set T Amb - questa funzione permette di impostare la temperatura che si desidera raggiungere nell'ambiente in cui la stufa è installata da un minimo di 5°C ad un massimo di 35°C. Quando tale condizione è soddisfatta la stufa si pone in uno stato corrispondente ai valori minimi di consumo (fiamma e velocità ventilatore aria calda al minimo) per poi riprendere i valori impostati quando la temperatura ambiente scende al di sotto della soglia impostata (vedi **Fig. 13**).

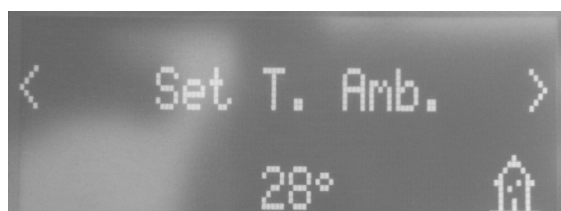

Fig. 10 - Display

N.B: Il punto a destra della temperatura ambiente letta nel display (in alto a destra) del pannello comandi indica il mezzo grado (es. 23.° equivale a 23.5°C).

Set Vent. 1 - questa funzione permette di selezionare la velocità desiderata per i ventilatori ambiente da 1 a 5 o A . A sta per automatico, la ventilazione segue la potenza, impostazione consigliata (vedi **Fig. 14**).

Set Vent. 2 - (SOLO PER STUFE CON CANALIZZAZIONE) questa funzione permette di selezionare la velocità desiderata per i ventilatori CANALIZZAZIONE da 1 a 5 o A . A sta per automatico, la ventilazione segue la potenza, impostazione consigliata (vedi **Fig. 15**).

Set Vent. 3 - (SOLO PER STUFE CON 2 CANALIZZAZIONI) questa funzione permette di selezionare la velocità desiderata per i ventilatori CANALIZZAZIONE da 1 a 5 o A . A sta per automatico, la ventilazione segue la potenza, impostazione consigliata (vedi **Fig.16**).



Fig. 11 - Display



Fig. 12 - Display



Fig. 13 - Display

Con la funzione "1" o "2" o "3" o "4" o "5" si obbliga il ventilatore a girare sempre alla potenza selezionata. (Esempio: se impostiamo "3" il ventilatore anche a potenza 5 girerà come fosse alla potenza "3", ecc...).



Alla massima potenza (potenza 5) con i ventilatori al minimo (potenza 1) la stufa può incorrere ad un surriscaldamento facendo intervenire l'allarme "SICUREZ TERMICA".

Comfort Mode - questa funzione permette di attivare-disattivare i ventilatori a **potenza 1**. L'opzione Comfort Mode può essere esclusa SOLO per le stufe canalizzate.

Set Fiamma - questa funzione permette di impostare la potenza di fiamma da un minimo di 1 a un massimo di 5. I livelli di potenza corrispondono ad un diverso valore di consumo del combustibile impostando 5 si riscalda l'ambiente in un tempo minore, impostando 1 si può mantenere la temperatura in ambiente costante per un maggior periodo di tempo. Il set fiamma si imposta automaticamente al minimo quando il valore di temperatura impostata è soddisfatta.

Se appare solo una tacca, la stufa è in potenza di fiamma 1.

Se appaiono 5 tacche, la stufa è in potenza di fiamma 5.

Se invece le tacche lampeggiano è in corso una pulizia automatica.



Fig. 14 - Display

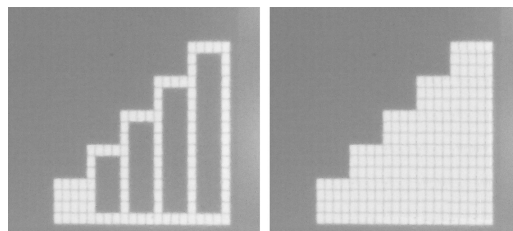

Fig. 15 - Livelli di potenza

9.11 MODO PROGRAMMATO (TIMER) - MENÙ PRINCIPALE



L'impostazione del giorno e dell'ora corrente è fondamentale per il corretto funzionamento del timer.

Ci sono sei programmi TIMER impostabili, per ognuno di essi l'utente può decidere l'orario di accensione, di spegnimento e i giorni della settimana in cui è attivo.

Quando uno o più programmi sono attivi, il pannello visualizza alternativamente lo stato della stufa e TIMER "n" dove "n" è il numero relativo ai programmi timer attivati, separati tra loro con un trattino.

Esempio:

- TIMER 1 Programma timer 1 attivo.
- TIMER 1-4 Programmi timer 1 e 4 attivi.
- TIMER 1-2-3-4-5-6 Programmi timer tutti attivi.

ESEMPIO DI PROGRAMMAZIONE

Con stufa accesa o spenta:

- entrare nel MENU,
- scorrere con le frecce <> fino alla voce TIMER,
- premere il tasto "Menù"
- il sistema propone "P1" (Premere i tasti <> per i timer successivi P2, P3, P4, P5, P6)
- per attivare "P1" premere il tasto "Menù"
- premere + - e selezionare "ON"
- confermare con il tasto "Menù"

A questo punto proporrà come orario di partenza le 00:00, con il tasto + - regolare l'orario di partenza e premere il tasto "menù"

per confermare.

Il passo successivo propone come orario di spegnimento un orario di 10 minuti superiore a quello impostato per l'accensione: premere il tasto + e regolare l'orario di spegnimento, confermare con il tasto "menù".

Successivamente verranno proposti i giorni della settimana in cui attivare o meno il timer appena impostato. Con il tasto - o + evidenziare con sfondo bianco il giorno in cui si vuole attivare il timer e confermare con il tasto "menù". Se nessun giorno della settimana viene confermato come attivo, a sua volta il programma timer non risulterà attivo nella schermata di stato.

Continuare con la programmazione dei giorni successivi oppure premere "ESC" per uscire. Ripetere la procedura per programmare gli altri timer.

9.12 ESEMPI DI PROGRAMMAZIONE:

| P1 | | | P2 | | |
|--|-------|-----|-------|-------|-----|
| on | off | day | on | off | day |
| 08:00 | 12:00 | mon | 11:00 | 14:00 | mon |
| Stufa accesa dalle 08:00 alle 14:00 | | | | | |
| on | off | day | on | off | day |
| 08:00 | 11:00 | mon | 11:00 | 14:00 | mon |
| Stufa accesa dalle 08:00 alle 14:00 | | | | | |
| on | off | day | on | off | day |
| 17:00 | 24:00 | mon | 00:00 | 06:00 | tue |
| Stufa accesa dalle 17:00 di lunedì alle 06:00 di martedì | | | | | |

9.13 NOTE PER IL FUNZIONAMENTO TIMER

- La partenza con timer avviene sempre con l'ultima temperatura e ventilazione impostata (o con le impostazioni di default 20°C e ventilatore A nel caso non siano mai state modificate).
- L'ora di accensione scorre da 00:00 a 23:50.
- Se l'ora di spegnimento non è già memorizzata, propone l'ora di accensione a + 10 minuti.
- Un programma timer spegne la stufa alle 24:00 di un giorno ed un altro programma la accende alle 00:00 del giorno successivo: la stufa rimane accesa.
- Un programma propone un'accensione e spegnimento in orari compresi all'interno di un altro programma timer: se la stufa è già accesa lo start non avrà alcun effetto, mentre l'OFF spegnerà la stufa.
- Nello stato di stufa accesa e timer attivo premere il tasto OFF la stufa va in spegnimento, si riaccenderà automaticamente al prossimo orario previsto dal timer.
- Nello stato di stufa spenta e timer attivo premere il tasto ON la stufa va in accensione, si spegnerà all'orario previsto dal timer attivo.

9.14 MODALITA' AUTO ECO (VEDI PUNTI F-G MENU' IMPOSTAZIONI A PAG. 10)

Per l'attivazione della modalità "Auto-Eco" e la regolazione del tempo vedere **MENU' IMPOSTAZIONI a pag. 10**.

La possibilità di regolare il "t Spegnimento-Eco" deriva dalla necessità di avere una corretta funzionalità nella molteplicità di ambienti in cui la stufa può essere installata ed evitare continui spegnimenti e riaccensioni nel caso in cui la temperatura ambiente sia soggetta a repentini cambiamenti (correnti d'aria, ambienti poco isolati ecc.).

La procedura di spegnimento da ECO si attiva automaticamente quando il dispositivo di richiamo potenza è soddisfatto (sonda ambiente +1°C oppure termostato esterno a contatto aperto, vedi **Fig. 19**) comincia il decremento del tempo "t Spegnimento-Eco" (di fabbrica 5 minuti, vedi **Fig. 20**, modificabile all'interno del menù "Impostazioni"). Durante questa fase la visualizzazione del pannello è ON con fiamma piccola e in alternanza Crono (se attivo) - Eco attivo.

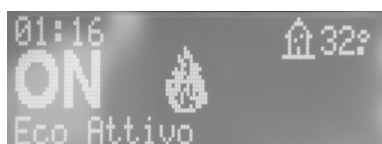

Fig. 16 - Eco attivo 1

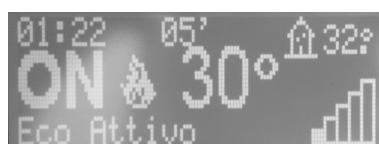

Fig. 17 - Eco attivo 2

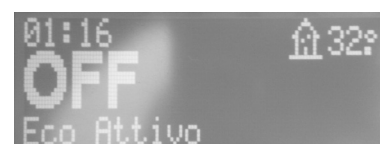

Fig. 18 - Eco attivo 3

In alto sul display vengono visualizzati i minuti per indicare il countdown per Eco Stop. La fiamma si porta in P1 e vi rimane fino allo scadere del tempo "t Spegnimento-Eco" programmato e, se le condizioni sono ancora soddisfatte, passa alla fase di spegnimento. Il conteggio dello spegnimento da ECO si azzerà se uno dei dispositivi torna a chiamare potenza.

Nel momento in cui comincia lo spegnimento sul pannello compare: Off - Eco Attivo - fiamma piccola lampeggiante (vedi **Fig. 21**). Raggiunte le condizioni di stufa spenta il pannellino mostra OFF-ECO Attivo con simbolo di fiamma spento.

Per la riaccensione da ECO devono essere soddisfatte contemporaneamente le seguenti condizioni:

- Sonda ambiente -1°C oppure termostato esterno a contatto chiuso (per almeno 20" al fine di evitare falsi richiami).
- Trascorsi 5 minuti dall'inizio dello spegnimento.

9.15 FUNZIONE SLEEP (MENÙ PRINCIPALE)

Lo sleep si attiva solo a stufa accesa e permette di impostare velocemente un orario in cui il prodotto deve spegnersi.

Per impostare lo Sleep agire come segue:

- Entrare in MENU
- Scorrere fino alla voce SLEEP con le frecce <>
- Premere Menù
- Con i tasti +- regolare l'ora di spegnimento desiderata.

Il pannello propone un orario di spegnimento di 10 minuti successivo all'orario attuale, regolabile con il tasto 4 fino al giorno successivo (posso cioè posticipare lo spegnimento fino ad un massimo di 23 ore e 50 minuti).

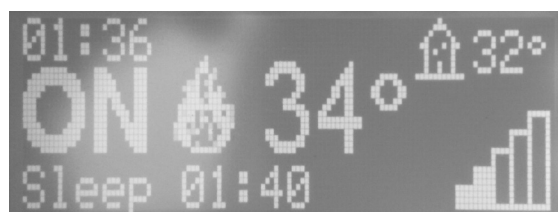

Fig. 19 - Sleep

Se attivo la funzione SLEEP con TIMER attivo il primo ha la prevalenza, per cui la stufa non si spegnerà all'orario previsto dal timer bensì all'ora stabilita dallo sleep, anche se posteriore allo spegnimento previsto dal timer.

9.16 RICETTA PELLETT (VEDI PUNTO H MENU' IMPOSTAZIONI A PAG. 10)

Questa funzione serve per adeguare la stufa al pellet in uso. Infatti, essendoci sul mercato molteplici tipi di pellet, il funzionamento della stufa è fortemente variabile a seconda della maggiore o minore qualità del combustibile. Nel caso in cui il pellet tenda ad intasarsi nel braciere per un eccesso di carico di combustibile o nel caso in cui la fiamma risulti sempre alta anche alle basse potenze e, viceversa se la fiamma è bassa è possibile diminuire/aumentare l'apporto di pellet nel braciere:

I valori disponibili sono:

- 30 = Diminuzione del 30% rispetto all'impostazione di fabbrica.
- 25 = Diminuzione del 25% rispetto all'impostazione di fabbrica.
- 20 = Diminuzione del 20% rispetto all'impostazione di fabbrica.
- 15 = Diminuzione del 15% rispetto all'impostazione di fabbrica.
- 10 = Diminuzione del 10% rispetto all'impostazione di fabbrica.
- 5 = Diminuzione del 5% rispetto all'impostazione di fabbrica.
- 0 = Nessuna variazione.
- +5 = Aumento del 5% rispetto all'impostazione di fabbrica.
- +10 = Aumento del 10% rispetto all'impostazione di fabbrica.
- +15 = Aumento del 15% rispetto all'impostazione di fabbrica.

9.17 VARIAZIONE RPM FUMI (VEDI PUNTO I MENU' IMPOSTAZIONI A PAG. 10)

Nel caso in cui l'installazione presenti difficoltà per l'evacuazione dei fumi (assenza di tiraggio o addirittura pressione nel condotto), è possibile aumentare la velocità di espulsione dei fumi e delle ceneri. Questa modifica permette di risolvere in maniera ottimale anche tutti i potenziali problemi di intasamento di pellet nel braciere e la formazione di sedimenti sul fondo del braciere stesso che si vengono a creare a causa di combustibili di cattiva qualità o che rilasciano parecchie ceneri. I valori disponibili sono da -27% a +27% con variazioni di 3 punti percentuali alla volta. La variazione in negativo può servire in caso la fiamma sia troppo bassa.

9.18 FUNZIONE SPAZZACAMINO (SOLO PER ADDETTI ALLA MANUTENZIONE) - VEDI PUNTO K MENU' IMPOSTAZIONI A PAG. 10

Questa funzione può essere attivata solo a stufa accesa e in erogazione di potenza e forza di funzionamento in riscaldamento con i parametri P5, con ventilatore (se presente) in V5. Devono essere ascoltate eventuali correzioni in percentuale del caricamento/ventilazione fumi. La durata di questo stato è di 20 minuti, sul pannello viene visualizzato il countdown. In ogni momento il tecnico può interrompere questa fase mediante pressione veloce del tasto on/off.

9.19 FUNZIONE COMFORT MODE

"COMFORT MODE" questa funzione permette di attivare-disattivare i ventilatori a potenza 1. L'opzione Comfort Mode può essere esclusa SOLO per le stufe canalizzate.

10 CARBURANTE

10.1 COMBUSTIBILE

- Utilizzare pellets di qualità poiché esso influisce notevolmente sul potere calorifico e sui residui di cenere.
- Le caratteristiche del pellets sono: dimensioni Ø6-7mm (Classe D06), lunghezza massima 40 mm, potere calorifico 5kWh/kg, umidità ≤ 10%, residuo cenere ≤ 0,7%, deve essere ben pressato e poco farinoso, privo di residui di collanti, resine e additivi vari (si consiglia pellets di classe A1 secondo la ISO 17225-2 tipo ENplus-A1).
- Un pellets non adeguato provoca una cattiva combustione, frequente intasamento del braciere, intasamento condutture di scarico, aumenta il consumo e diminuisce la resa calorica, sporca il vetro, aumenta la quantità di cenere e granuli incombusti.



Qualsiasi pellets umido provoca una cattiva combustione e un mal funzionamento, pertanto assicurarsi che venga stivato in locali asciutti e lontano almeno un metro dalla stufa e/o da qualsiasi fonte di calore.

- Si consiglia di provare vari tipi di pellets reperibili sul mercato e scegliere quello che dà le migliori prestazioni.
- L'impiego di pellets scadente può danneggiare la stufa facendo così decadere la garanzia e la responsabilità del costruttore.
- In commercio si trovano Pellets di qualità e dimensioni variabili: più piccolo è il pellet e maggiore sarà l'apporto di combustibile, con conseguente cattiva combustione.



A seconda del tipo di pellets può rendersi necessaria una taratura dei parametri, rivolgersi ad un Centro Assistenza Autorizzato.

10.2 RIFORNIMENTO PELLETS



Fig. 20 - Apertura errata del sacco di pellet



Fig. 21 - Apertura corretta del sacco di pellet

Occorre evitare di riempire il serbatoio con il pellet quando la stufa è in funzione.

- Non mettere in contatto il sacchetto di combustibile con le superfici calde della stufa.
- Non bisogna versare nel serbatoio residui di combustibile (bracce incombusta) del crogiolo derivanti da scarto di accensioni.

10.3 TIMER DI RIFORNIMENTO PELLET

Questa stufa è dotata di un timer di sicurezza che si attiva dopo **90 secondi** che lo sportello del serbatoio del pellet rimane aperto durante la ricarica (vedi Fig. 25 e Fig. 27). Passati i 90 secondi, la stufa va in allarme depressione "A05" e procede con la fase di spegnimento.

Quindi attendere la fine dello spegnimento e poi riaccendere la stufa.



Fig. 22 - Sportello aperto



Fig. 23 - Guarnizione deteriorata

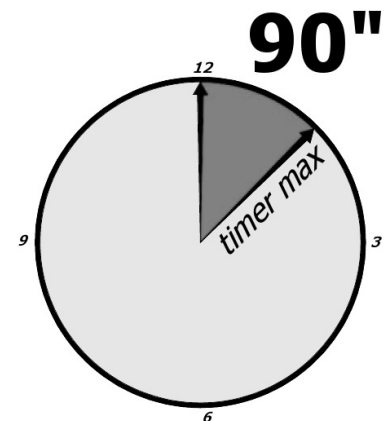

Fig. 24 - Timer: 90 secondi



Per un corretto funzionamento la stufa deve funzionare con lo sportello di rifornimento pellet sempre chiuso, qualora rimanesse aperto per più di 90 secondi la stufa si spegnerà.

- Quando si apre lo sportello del serbatoio il sistema di caricamento si ferma.



Non chiudere il coperchio con il pellets sotto la guarnizione perchè si deteriora e non ha più tenuta (vedi Fig.26)

10.4 VENTILAZIONE

- La stufa è provvista di ventilazione.
- L'aria spinta dai ventilatori mantiene l'apparecchio a un regime di temperatura basso così da evitare eccessive sollecitazioni ai materiali di cui è composta.
- Non chiudere le feritoie di uscita aria calda con alcun oggetto, altrimenti la stufa va in surriscaldamento!
- La stufa non è adatta alla cottura dei cibi.



Fig. 25 - Non coprire le feritoie dell'aria

10.5 TELECOMANDO

- La stufa può essere comandata tramite telecomando (optional).
- Per il funzionamento è necessaria n.1 batteria tipo Lithium battery CR 2025 (3Volt)
- Temperatura di funzionamento 0°C /50°C
- Segnale infrarosso 38 khz



Le pile usate contengono metalli nocivi per l'ambiente, quindi devono essere smaltite separatamente in appositi contenitori.



Fig. 26 - Telecomando

LEGENDA Fig. 29

| | |
|----------------|--|
| Tasto 1 | Incrementa la temperatura desiderata (5÷35 °C) |
| Tasto 2 | Decrementa la temperatura desiderata (35÷5 °C) |
| Tasto 3 | On / off |
| Tasto 4 | Menu |
| Tasto 5 | Diminuisce il livello di potenza da 5 a 1 |
| Tasto 6 | Aumenta il livello di potenza da 1 a 5 |

11 SICUREZZE E ALLARMI

11.1 LE SICUREZZE

Il prodotto è fornito dei seguenti dispositivi di sicurezza.

11.2 PRESSOSTATO

Controlla la pressione nel condotto fumario. Esso provvede a bloccare la coclea di caricamento pellet nei seguenti casi:

- scarico ostruito
- contropressioni significative (vento)
- i passaggi fumi intasati
- serbatoio di caricamento pellet aperto
- porta fuoco aperta o guarnizioni usurate o guaste.

11.3 SONDA TEMPERATURA FUMI

Rileva la temperatura dei fumi dando il consenso all'avviamento oppure arrestando il prodotto quando la temperatura dei fumi scende sotto il valore preimpostato.

11.4 TERMOSTATO A CONTATTO NEL SERBATOIO COMBUSTIBILE

Se la temperatura supera il valore di sicurezza impostato arresta immediatamente il funzionamento della caldaia.

11.5 SICUREZZA ELETTRICA

La caldaia è protetta contro gli sbalzi violenti di corrente da un fusibile generale che si trova nella presa/interruttore posto sul retro della caldaia. Altri fusibili per la protezione delle schede elettroniche sono situati su quest'ultime.

11.6 VENTOLA FUMI

Se la ventola si ferma, la scheda elettronica blocca in modo tempestivo la fornitura di pellets e viene visualizzato il messaggio di allarme.

11.7 MOTORIDUTTORE

Se il motoriduttore si arresta, la caldaia continua a funzionare fino a quando non si spegne la fiamma per mancanza di combustibile e fino a che non raggiunge il livello minimo di raffreddamento.

11.8 MANCANZA TEMPORANEA DI TENSIONE

Se la mancanza di tensione elettrica è inferiore a 10" la stufa ritorna allo stato di funzionamento precedente; se è superiore effettua un ciclo di raffreddamento/riaccensione.

11.9 MANCATA ACCENSIONE

Se durante la fase di accensione non si sviluppa alcuna fiamma, la caldaia va in allarme.

11.10 BLACKOUT A STUFA ACCESA

In casi di mancanza di tensione di rete (BLACKOUT) la stufa si comporta nel seguente modo:

- Blackout inferiore a 10": riprende il funzionamento in corso;
- Nel caso in cui si verifichi una perdita di alimentazione superiore a 10" con stufa accesa o in fase di accensione, quando la stufa viene nuovamente alimentata si riporta nella precedente condizione di funzionamento con la seguente procedura:

- 1) Effettua una fase di raffreddamento massimo;
- 2) Effettua nuova accensione.

Durante la fase 1 il pannello visualizza ON BLACK OUT.

Durante la fase 2 il pannello visualizza Accensione.

Se durante le fasi 1 la stufa riceve comandi da pannello e quindi effettuati manualmente dall'utente, allora la stufa cessa di eseguire lo stato di ripristino da blackout e procede ad una accensione o ad uno spegnimento come richiesto da comando.

11.11 SEGNALAZIONI ALLARMI

Qualora si verifichi una condizione di funzionamento diversa da quella prevista per il regolare funzionamento della stufa si verifica una condizione di allarme.

Il pannello comandi dà indicazioni sul motivo dell'allarme in corso.

| SEGNALAZIONE PANNELLO | TIPOLOGIA DI PROBLEMA | SOLUZIONE |
|-------------------------|---|--|
| A01 | Mancata accensione del fuoco. | Controllare pulizia braciere |
| | | Controllare il livello del pellet nel serbatoio. |
| | | Controllare che il braciere sia posizionato correttamente nella sua sede e che non abbia incrostazioni o incombusti. |
| | | Controllare che il coperchio del pellet e la porta fuoco siano chiusi correttamente |
| | | Canna fumaria ostruita |
| | | Resistenza di accensione danneggiata |
| A02 | Spegnimento anomalo del fuoco. | Controllare il livello di pellet nel serbatoio. |
| A03 Allarmi termostati | La temperatura del serbatoio pellet supera la soglia di sicurezza prevista. | Attendere il termine della fase di raffreddamento, annullare l'allarme e riaccendere la stufa posizionando il caricamento del combustibile al minimo (menu IMPOSTAZIONI - Ricetta pellet). |
| | | Verificare che la polvere non intasi la griglia di areazioni ricavata sulla schiena della stufa. |
| | | Se l'allarme persiste contattare il centro di assistenza. Verificare se il ventilatore ambiente funziona correttamente (se presente). |
| A04 | Sovratemperatura dei fumi. | E' stata superata la soglia fumi impostata. Ridurre il caricamento del pellet (menu IMPOSTAZIONI - Ricetta pellet). |
| A05 Allarme pressostati | Intervento pressostato fumi. | Verificare ostruzioni camino / apertura porta fuoco, apertura serbatoio pellet, tenuta delle guarnizioni, pulizia condotti fumo laterali, attacco portagomma ostruito, lunghezza camino eccessiva, condizioni meteo sfavorevoli, stufa intasata. |
| A08 | Funzionamento anomalo ventilatore fumi. | Se l'allarme persiste contattare il centro di assistenza. |
| A09 | Guasto della sonda fumi. | Se l'allarme persiste contattare il centro di assistenza. |
| SERVICE | Avviso di manutenzione periodica (non bloccante). | Quando all'accensione compare questa scritta lampeggiante, significa che sono scadute le ore di funzionamento prestabilite prima della manutenzione. Chiamare il centro di assistenza. |

11.12 AZZERAMENTO ALLARME

Per azzerare l'allarme è necessario tenere premuto qualche istante il tasto 1 (ESC). La stufa effettua un controllo per determinare se la causa dell'allarme persiste oppure no.

Nel primo caso ci sarà nuovamente la visualizzazione dell'allarme, nel secondo caso si posizionerà in OFF.

Se l'allarme persiste chiamare un centro di assistenza.

12 MANUTENZIONE ORDINARIA

12.1 PREMESSA

Per una lunga durata della stufa, eseguire periodicamente una pulizia generale come indicato nei paragrafi sotto riportati.

- I condotti di evacuazione fumi (canale da fumo + canna fumaria + comignolo) devono essere sempre puliti, spazzati e controllati da uno specialista autorizzato, in conformità con le normative locali, con le indicazioni del costruttore e con le direttive della Vostra compagnia assicurativa.
- In assenza di normative locali e direttive della Vostra compagnia assicurativa, è necessario far eseguire la pulizia di canale da fumo, canna fumaria e comignolo almeno una volta all'anno.
- Almeno una volta l'anno, è inoltre necessario far pulire la camera di combustione, verificare le guarnizioni, pulire motori e ventilatori e controllare la parte elettrica.



Tutte queste operazioni vanno programmate per tempo con il Servizio Tecnico di Assistenza Autorizzata.

- Dopo un periodo prolungato di mancato utilizzo, prima di accendere la stufa, controllare che non vi siano ostruzioni nello scarico dei fumi.
- Se la stufa viene utilizzata in modo continuo e intenso, l'intero impianto (camino compreso), va pulito e controllato con maggior frequenza.
- Per eventuali sostituzioni di parti danneggiate chiedere il ricambio originale al Rivenditore Autorizzato.

12.2 PULIZIA BRACIERE E CASSETTO CENERE

Ogni 2 giorni si deve provvedere alla pulizia del braciere e del cassetto cenere.

- Aprire la porta.



Fig. 27 - Rimozione braciere



Fig. 28 - Rimozione cassetto cenere



Fig. 29 - Pulizia braciere

- Rimuovere il braciere (vedi **Fig. 30**) dalla propria sede, e svuotarlo dalla cenere.
- Rimuovere il cassetto cenere (vedi **Fig. 31**) e svuotarlo dalla cenere.
- Se necessario pulire con un oggetto appuntito i fori ostruiti da incrostazioni (vedi **Fig. 32**).

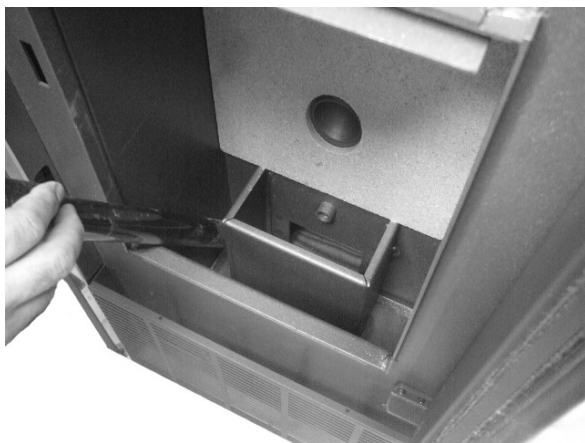

Fig. 30 - Pulizia vano braciere

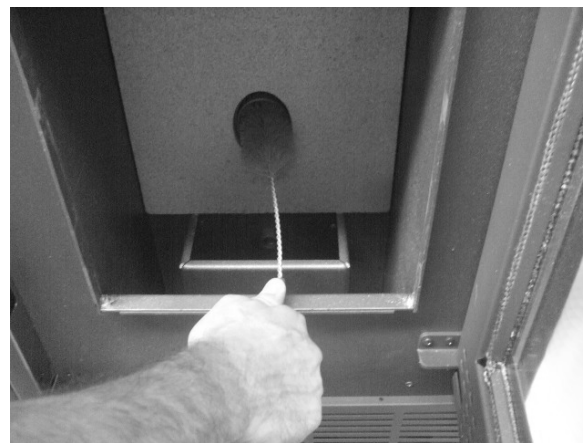

Fig. 31 - Pulizia con scovolino

- Pulire ed aspirare il vano braciere e il vano cassetto cenere da eventuale cenere accumulatasi al suo interno (vedi **Fig. 33**).
- Pulire anche il foro caduta pellets con uno scovolino (vedi **Fig. 34**).

- Le ceneri vanno poste in un contenitore metallico con coperchio a tenuta, lo stesso contenitore non deve mai venire in contatto con materiali combustibili (per esempio appoggiato sopra un pavimento in legno), poiché la cenere all'interno mantiene a lungo la brace accesa.
- Solo quando la cenere è spenta si può gettare nei rifiuti organici.
- Prestare attenzione alla fiamma se assume toni di color rosso, è debole o sprigiona fumo nero: in tal caso il braciere è incrostato e necessita di essere pulito. Se usurato, va sostituito.

12.3 PULIZIA SERBATOIO E COCLEA

Ad ogni rifornimento di pellet, controllare l'eventuale presenza di farina/segatura o altri sfridi sul fondo del serbatoio. Se presenti, vanno rimossi con l'ausilio di un aspiratutto (vedi **Fig. 35**).



Fig. 32 - Pulizia serbatoio e coclea

12.4 PULIZIA ANNUALE CONDUTTURE FUMI

Pulire annualmente dalla fuliggine, con l'utilizzo di spazzole.

L'operazione di pulizia deve essere eseguita da un Fumista specializzato, il quale si occuperà della pulizia del canale dal fumo, della canna fumaria e del comignolo, verificando inoltre la loro efficienza e rilasciando una dichiarazione scritta che l'impianto è in sicurezza. Tale operazione deve essere eseguita almeno una volta l'anno.

12.5 PULIZIA GENERALE

Per la pulizia delle parti esterne ed interne della stufa, non utilizzare pagliette in acciaio, acido muriatico o altri prodotti corrosivi e abrasivi.

12.6 PULIZIA PARTI IN METALLO VERNICIATO

Per la pulizia delle parti in metallo verniciato, utilizzare un panno morbido. Non utilizzare mai sostanze sgrassanti come alcool, diluenti, acetone, benzine, perché danneggerebbero irrimediabilmente la vernice.

12.7 PULIZIA PARTI IN MAIOLICA E PIETRA

Alcuni modelli di stufe hanno un rivestimento esterno in maiolica o pietra. Esse sono di fattura artigianale e come tali possono presentare inevitabilmente cavillature, puntinature, ombreggiature.

Per la pulizia delle maioliche o pietre usare un panno morbido e asciutto. Se si usa un qualsiasi detergente esso filtrerà attraverso le cavillature evidenziandole.

12.8 SOSTITUZIONE GUARNIZIONI

Qualora le guarnizioni della porta fuoco, del serbatoio o della camera fumi dovessero deteriorarsi, è necessario farle sostituire da un tecnico autorizzato per garantire un buon funzionamento della stufa.



Usare esclusivamente ricambi originali.

12.9 PULIZIA VETRO

Il vetro-ceramico della porta fuoco è resistente a 700°C ma non agli sbalzi termici. L'eventuale pulizia con prodotti in commercio per vetri deve avvenire a vetro freddo per non incorrere nell'esplosione dello stesso.



Si consiglia di pulire ogni giorno il vetro della porta fuoco!

13 IN CASO DI ANOMALIE

13.1 RISOLUZIONE DEI PROBLEMI



























Prima di ogni collaudo e/o intervento del Tecnico Autorizzato, lo stesso Tecnico Autorizzato ha il dovere di verificare che i parametri della scheda elettronica corrispondano alla tabella di riferimento in suo possesso.



In caso di dubbi riguardanti l'impiego della stufa, chiamare SEMPRE il Tecnico Autorizzato onde evitare danni irreparabili!

| PROBLEMA | CAUSA | SOLUZIONE | INTERVENTO |
|--|--|---|------------|
| Il display di controllo non si accende | La stufa è senza alimentazione | Verificare che la spina sia inserita nella rete. | |
| | Fusibili di protezione nella presa elettrica sono bruciati | Sostituire i fusibili di protezione nella presa elettrica (3,15A-250V). | |
| | Display di controllo difettoso | Sostituire il display di controllo. | |
| | Cavo flat difettoso | Sostituire il cavo flat. | |
| | Scheda elettronica difettosa | Sostituire la scheda elettronica. | |

| PROBLEMA | CAUSA | SOLUZIONE | INTERVENTO |
|--|---|--|---|
| Non arriva pellets alla camera di combustione | Serbatoio vuoto | Riempire il serbatoio. |  |
| | Porta fuoco aperta o sportello pellet aperto | Chiudere porta fuoco e sportello pellet e controllare che non ci siano dei granelli di pellet in corrispondenza della guarnizione. |  |
| | Stufa intasata | Pulire camera fumi |  |
| | Coclea bloccata da oggetto estraneo (tipo chiodi) | Pulire coclea. |  |
| | Motoriduttore coclea rotto | Sostituire il motoriduttore. |  |
| | Verificare sul display non vi sia un "ALLARME ATTIVO" | Revisionare la stufa. |  |
| Il fuoco si spegne e la stufa si arresta | Serbatoio vuoto | Riempire il serbatoio. |  |
| | Coclea bloccata da oggetto estraneo (tipo chiodi) | Pulire coclea. |  |
| | Pellets scadente | Provare con altri tipi di pellets. |  |
| | Valore carico pellets troppo basso "fase 1" | Regolare il carico pellets. |  |
| | Verificare sul display non vi sia un "ALLARME ATTIVO" | Revisionare la stufa. |  |
| Le fiamme si presentano deboli e arancioni, il pellets non brucia correttamente e il vetro si sporca di nero | Aria di combustione insufficiente | Controllare le seguenti voci: eventuali ostruzioni per l'entrata dell'aria comburente dal retro o da sotto la stufa; fori ostruiti della griglia braciere e/o vano braciere con eccessiva cenere, Far pulire le pale dell'aspiratore e la chiocciola dello stesso. |  |
| | Scarico ostruito | Il camino di scarico è parzialmente o totalmente ostruito. Chiamare un fumista esperto che esegua una verifica dallo scarico stufa fin sul comignolo. Provvedere immediatamente alla pulizia. |  |

| PROBLEMA | CAUSA | SOLUZIONE | INTERVENTO |
|---|--|--|---|
| | Stufa intasata | Provvedere alla pulizia interna della stufa. |  |
| | Aspiratore fumi rotto | Il pellets può bruciare anche grazie alla depressione della canna fumaria senza l'ausilio dell'aspiratore. Far sostituire l'aspiratore fumi immediatamente. Può essere nocivo alla salute far funzionare la stufa senza l'aspiratore fumi. |  |
| Il ventilatore scambiatore continua a girare anche se la stufa si è raffreddata | Sonda temperatura fumi difettosa | Sostituire la sonda fumi. |  |
| | Scheda elettronica difettosa | Sostituire la scheda elettronica. |  |
| Ceneri intorno alla stufa | Guarnizioni porta difettose o rotte | Sostituire le guarnizioni. |  |
| | Tubi canale da fumo non ermetici | Consultare un Fumista Specializzato il quale provvederà immediatamente alla sigillatura dei raccordi con silicone alte temperature e/o alla sostituzione dei tubi stessi con quelli rispondenti alle norme in vigore. La canalizzazione dei fumi non ermetica può nuocere alla salute. |  |
| La stufa a potenza massima ma non scalda | Temperatura ambiente raggiunta | La stufa va al minimo. Alzare la temperatura ambiente desiderata. |  |
| Stufa a regime e sul display "Sovratemperatura fumi" | Temperatura limite uscita fumi raggiunta | La stufa va al minimo. NESSUN PROBLEMA! |  |
| Il canale da fumo della stufa fa condensa | | Verificare che la canna fumaria non sia intasata |  |
| | Temperatura fumi bassa | Aumentare la potenza ridotta della stufa (caduta pellet e giri ventilatore) |  |
| | | Installare bicchiere raccogli condensa |  |
| Stufa a regime e sul display "SERVICE" | Avviso di manutenzione periodica (non bloccante) | Quando all'accensione compare questa scritta lampeggiante, significa che sono scadute le ore di funzionamento prestabilite prima della manutenzione. Chiamare il centro di assistenza. |  |

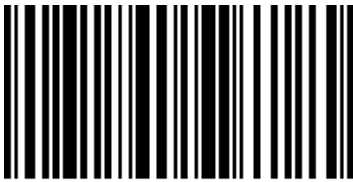

89018125A

Rev. 00 - 2022

CADEL srl
31025 S. Lucia di Piave - TV
Via Foresto sud, 7 - Italy
Tel. +39.0438.738669
Fax +39.0438.73343

www.cadelsrl.com
www.free-point.it
www.pegasoheating.com